

TR20A114-E RE / 08.2016

**HU**

**Szerelési és működtetési utasítás**

FIT 2 BiSecur rádiós belső nyomógomb

**SL**

**Navodila za montažo in delovanje**

radijsko notranje tipkalo FIT 2 BiSecur

**HR**

**Uputa za montažu, korištenje, održavanje i demontažu**

Bežični unutarnji taster FIT 2 BiSecur

**RO**

**Instrucțiuni pentru montaj și utilizare**

Buton radio de interior FIT 2 BiSecur

**EL**

**Οδηγίες συναρμολόγησης και λειτουργίας**

Ασύρματος εσωτερικός διακόπτης FIT 2 BiSecur

**BG**

**Инструкция за монтаж и експлоатация**

Вътрешен радиоманипулатор FIT 2 BiSecur

**TR**

**Montaj ve işletim için kullanım kılavuzu**

Kablosuz iç buton FIT 2 BiSecur

**SR**

**Uputstvo za montažu i rad**

Unutrašnji bežični taster FIT 2 BiSecur



<b>MAGYAR</b> .....	<b>3</b>
<b>SLOVENSKO</b> .....	<b>14</b>
<b>HRVATSKI</b> .....	<b>25</b>
<b>ROMÂNĂ</b> .....	<b>36</b>
<b>ΕΛΛΗΝΙΚΑ</b> .....	<b>47</b>
<b>БЪЛГАРСКИ</b> .....	<b>59</b>
<b>TÜRKÇE</b> .....	<b>70</b>
<b>SRPSKI</b> .....	<b>80</b>

## Tartalomjegyzék

<b>1</b>	<b>Néhány szó ezen utasításhoz</b> .....	<b>4</b>
<b>2</b>	<b>Biztonsági utasítások</b> .....	<b>4</b>
2.1	Előírás szerinti alkalmazás .....	4
2.2	A rádiós belső nyomógomb üzemeltetésének biztonsági utasításai .....	4
<b>3</b>	<b>A szállított tartalom</b> .....	<b>5</b>
<b>4</b>	<b>Az FIT 2 BiSecur rádiós belső nyomógomb leírása</b> .....	<b>6</b>
<b>5</b>	<b>Szerelés</b> .....	<b>6</b>
<b>6</b>	<b>Kezelőelemek csatlakoztatása</b> .....	<b>8</b>
6.1	Kulcsos kapcsoló.....	8
<b>7</b>	<b>Üzembe helyezés</b> .....	<b>9</b>
7.1	Elem behelyezése .....	9
<b>8</b>	<b>Üzemeltetés</b> .....	<b>9</b>
<b>9</b>	<b>Egy rádiós kód betanítása és örökítése / kiküldése</b> .....	<b>10</b>
9.1	Egy rádiós kód betanítása .....	10
9.2	Vegyes üzemmód / BiSecur és 868 MHz-es fix kód .....	10
<b>10</b>	<b>Készülék-reset</b> .....	<b>11</b>
10.1	868 MHz-es fixkód beállítása .....	11
<b>11</b>	<b>LED-kijelzés</b> .....	<b>11</b>
<b>12</b>	<b>Tisztítás</b> .....	<b>12</b>
<b>13</b>	<b>Megsemmisítés</b> .....	<b>12</b>
<b>14</b>	<b>Műszaki adatok</b> .....	<b>12</b>
<b>15</b>	<b>EK – megfeleléségi nyilatkozat</b> .....	<b>13</b>

Tilos ezen dokumentum továbbadása, sokszorosítása, valamint tartalmának felhasználása és közzlése. A tilalmat megszegők kártérítésre kötelezettek. Az összes szabadalmi-, használati minta- és ipari jog fenntartva. A változtatások jogát fenntartjuk.

Kedves vásárló!

Köszönjük Önnek, hogy cégünk minőségi terméke mellett döntött.

## 1 Néhány szó ezen utasításhoz

Olvassa végig figyelmesen ezt az utasítást: fontos információkat talál benne a termékről. Vegye figyelembe a megjegyzéseket és kövesse a biztonsági-, illetve figyelmeztető utasításokat.

A rádiós belső nyomógomb kezelésével kapcsolatban további információkat talál az alábbi internetoldalon: **www.hoermann.com**

Gondosan őrizze meg ezt az utasítást és biztosítsa, hogy bármikor elérhető és olvasható legyen a termék felhasználói számára.

## 2 Biztonsági utasítások

### 2.1 Előírás szerinti alkalmazás

A FIT 2 BiSecur rádiós belső nyomógomb egy unidirekcionális adó meghajtásokhoz és azok kiegészítőihez. Ez a kéziadó BiSecur-rádiós rendszerrel, valamint 868 MHz-es fix kóddal működtethető.

Más felhasználási mód nem engedélyezett. A gyártó nem vállal felelősséget azon károkért, melyeket rendellenes használat vagy hibás működtetés okoz.

### 2.2 A rádiós belső nyomógomb üzemeltetésének biztonsági utasításai

#### FIGYELEM

##### **Sérülésveszély a kapu mozgásakor**

Ha a rádiós belső nyomógombot működtetik, személyek sérülhetnek meg a kapu mozgásának következtében.

- ▶ Bizonyosodjon meg arról, hogy a rádiós belső nyomógomb nem kerül gyermekek kezébe, és csak olyan személyek használják, akik a távvezérelt kapuszerkezetek működéséről ki vannak oktatva!
- ▶ Önnek a rádiós belső nyomógombot alapvetően a kapura való rálátás mellett kell használnia, ha ahhoz csak egyetlen biztonsági egység van csatlakoztatva!
- ▶ A távvezérelt kapuszerkezetek nyílásán áthajtani ill. átmenni csak akkor szabad, ha a kapu a Kapu-Nyitva véghelyzetben áll!
- ▶ Soha ne tartózkodjon a kapu mozgástartományában.

 **VIGYÁZAT****Sérülésveszély akaratlan kapumozgás miatt**

- ▶ Lásd a figyelmeztetést a 9. fejezetben

**FIGYELEM****A működőképesség csökkenése környezeti hatásra**

Az oda nem figyelés a működőképességet korlátozhatja!

Óvja a rádiós belső nyomógombot a következő hatásoktól:

- Közvetlen napsugárzás (eng. környezeti hőmérséklet:  $-20\text{ °C}$ -tól  $+60\text{ °C}$ -ig)
- Nedvesség
- Porterhelés

**MEGJEGYZÉSEK:**

- Ha nincs a garáznak másik bejárata, úgy a programozásban történő minden változtatást vagy a rádiós rendszer bővítését a garázon belül végezze.
- A rádiós rendszer programozása vagy bővítése után végezzen működésellenőrzést.
- A rádiós rendszer üzembe helyezéséhez vagy bővítéséhez kizárólag eredeti alkatrészeket használjon.
- A helyi adottságok befolyásolhatják a rádiós rendszer hatótávolságát.
- A GSM 900-telefonok egyidejű használata is befolyásolhatja a hatótávolságot.

**3 A szállított tartalom**

- FIT 2 BiSecur rádiós belső nyomógomb
- 1 × 1,5 V elem, típus: AAA (LR03)
- Rögzítőanyagok
- Használati utasítás

## 4 Az FIT 2 BiSecur rádiós belső nyomógomb leírása

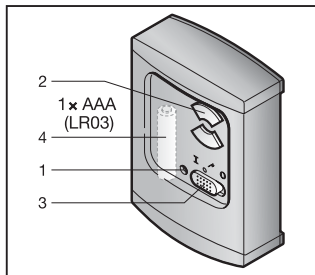

- 1 LED, kétszínű
- 2 Adógombok
- 3 Be- / Ki kapcsoló csatlakoztatott kezelőelemekhez
- 4 Elem

## 5 Szerelés

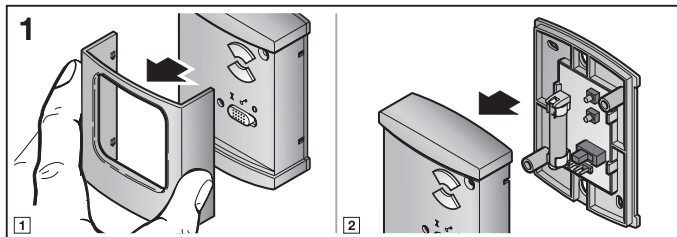

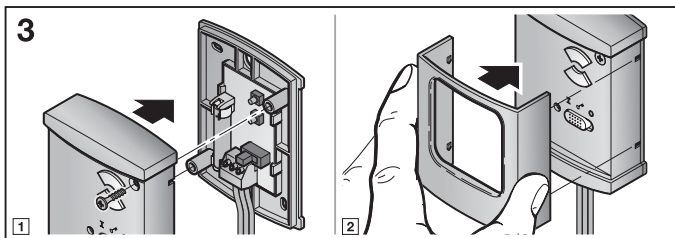
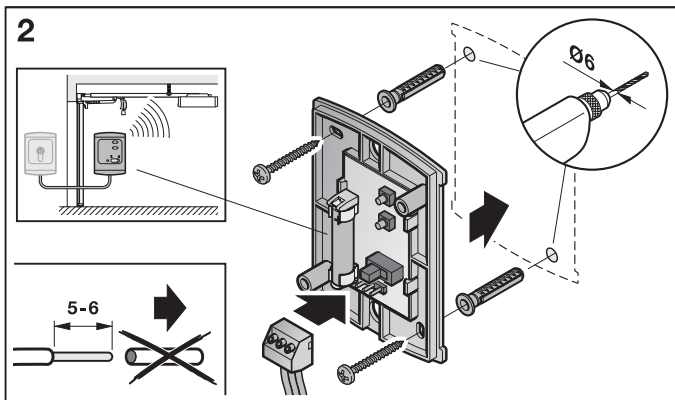

### MEGJEGYZÉS:

A rádiós belső nyomógomb szerelése előtt ellenőrizze, hogy a rádiós jel a választott szerelési helyről a vevőegységeket működtetik-e. Közvetlenül fémre való szerelés a hatótávolságot korlátozza. Ilyen esetben tartson 2-3 cm távolságot a fém részekről.

## 6 Kezelőelemek csatlakoztatása

### 6.1 Kulcsos kapcsoló

Kulcsos kapcsoló a 4. ábra szerinti módon csatlakoztatható. Az E1 bemenet ilyenkor a felső adógombnak, az E2 bemenet az alsó adógombnak felel meg. Ezzel két garázs impulzusüzemben nyitható és zárható.

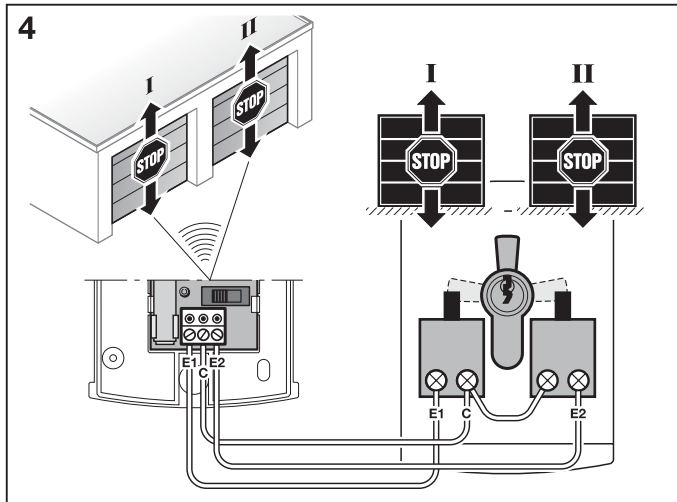



## 7 Üzembe helyezés

Az elem behelyezése után a FIT 2 BiSecur rádiós belső nyomógomb üzemkész.

### 7.1 Elem behelyezése

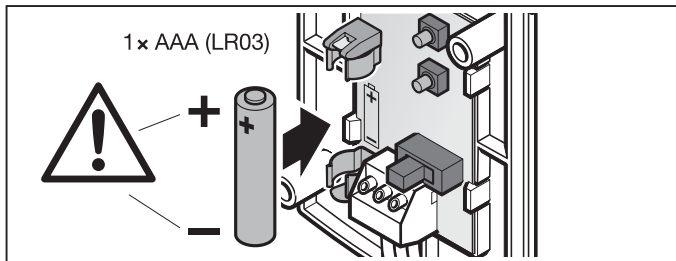

### FIGYELEM

**A rádiós belső nyomógomb tönkremenetele az elem kifolyása miatt**

Az elemek kifolyhatnak és tönkre tehetik a rádiós belső nyomógombot.

- ▶ Távolítsa el az elemet a rádiós belső nyomógombból, ha azt hosszabb ideig nem használja.

## 8 Üzemeltetés

### MEGJEGYZÉS:

Ha a betanított adógomb rádiós kódja korábban egy másik kéziadóról lett átmásolva, akkor az adógombot az első működtetéskor kétszer kell megnyomni.

Minden adógombhoz egy rádiós kód van hozzárendelve. Nyomja meg azt az adógombot, amelyik rádiós kódját szeretné kiküldeni.

- A LED 2 mp-ig kéken világít, és a rádiós kód átküldésre kerül.

### MEGJEGYZÉS:

Ha az elem már majdnem lemerült, akkor a LED 2x pirosan villan

a. a rádiós kód kiküldése előtt.

- ▶ Ilyenkor az elemet hamarosan ki **kell** cserélni.

b. és semmilyen rádiós kód sem kerül kiküldésre.

- ▶ Ilyenkor az elemet azonnal ki **kell** cserélni.

A rádiós kódok ugyanígy kiküldhetők egy külön csatlakoztatott kulcsos kapcsolón keresztül (lásd a 6.1 fejezetet). Ez funkció egy Be / Ki kapcsolóval kikapcsolható.

## 9 Egy rádiós kód betanítása és örökítése / kiküldése

### ⚠ VIGYÁZAT

#### Sérülésveszély akaratlan kapumozgás miatt

A rádiós rendszer tanítási folyamata közben akaratlan kapumozgás léphet fel.

- ▶ Figyeljen arra, hogy a rádiós rendszer betanítása során ne tartózkodjanak személyek vagy tárgyak a kapu mozgástartományában.

### 9.1 Egy rádiós kód betanítása

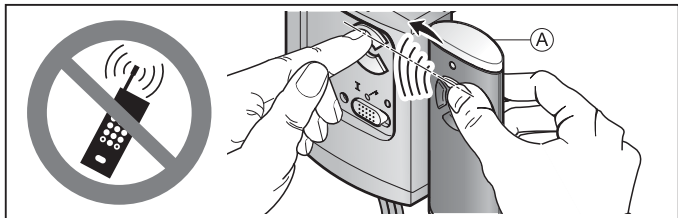

1. Nyomja meg és tartsa nyomva az **A** jelű kéziadó azon nyomógombját, amelyiknek a rádiós kódját szeretné örökíteni.
  - A rádiós kód átküldésre kerül; a LED 2 mp-ig kéken világít.
  - 5 mp múlva a LED váltakozva pirosan és kéken villog; a kéziadó kiküldi a rádiós kódot.
2. Tartsa a kéziadót a rádiós belső nyomógomb jobb oldala mellé.
3. Nyomja meg azt az adógombot, amelyhez hozzá kell rendelni az új rádiós kódot, és tartsa megnyomva.
  - A LED lassan kéken villog.
  - Ha a rádiós kód felismerésre kerül, a LED gyorsan kéken villog.
  - 2 mp múlva a LED kialszik.

#### MEGJEGYZÉS:

A továbbörökítésre / kiküldésre 15 másodperce van. Ha ezen időn belül a rádiós kódot nem sikerül továbbörökíteni / kiküldeni, akkor a folyamatot meg kell ismételni.

### 9.2 Vegyes üzemmód / BiSecur és 868 MHz-es fix kód

Beállított BiSecur távvezérlésnél lehetséges a vegyes üzemmód; azaz a 868 MHz-es fixkódos kéziadó (szürke kéziadó kék gombokkal vagy pl. HSD2-868 készülékjelöléssel) betanítható a rádiós belsőgombról.

## 10 Készülék-reset

A következő lépésekben minden adógombhoz egy új rádiós kód rendelődik hozzá.

1. Nyissa fel a rádiós belső nyomógomb házát és vegye ki 10 mp-re az elemet.
2. Nyomja meg az adógombot, és tartsa nyomva.
3. Helyezze be az elemet.
  - A LED 4 mp-ig lassan, kéken villog.
  - A LED 2 mp-ig gyorsan, kéken villog.
  - A LED hosszan, kéken világít.
4. Engedje el az adógombot.  
**Az összes rádiós kód új hozzárendelést kap.**
5. Zárja vissza a rádiós belső nyomógomb házát.

### MEGJEGYZÉS:

Ha az adógombot idő előtt elengedi, akkor nem lesz hozzárendelve semmilyen új rádiós kód.

### 10.1 868 MHz-es fixkód beállítása

Ha közvetlenül a készülék-reset után az adógombot továbbra is megnyomva tartja, akkor aktiválódik a 868 MHz-es fixkód.

- A LED 4 mp-ig lassan, pirosan villog.
- A LED 2 mp-ig gyorsan, pirosan villog.
- A LED hosszan, pirosan világít.

**Az összes rádiós kód új hozzárendelést kap.**

### MEGJEGYZÉS:

Ha az adógombot idő előtt elengedi, akkor a BiSecur távvezérlés marad beállítva.

A rádiós belső nyomógomb 868 MHz-es fixkódos működtetésével kapcsolatban további információkat talál az alábbi internetoldalon: [www.hoermann.com](http://www.hoermann.com)

## 11 LED-kijelzés

### Kék (BU)

Állapot	Funkció
2 mp-ig világít	Rádiós kód küldése
Lassan villog	A rádiós belső nyomógomb tanulómódban van
A lassú villogás után gyorsan villog	A tanulás közben egy érvényes rádiós kód került felismerésre
4 mp-ig lassan villog, 2 mp-ig gyorsan villog, hosszan világít	Készülék-reset elvégzése ill. lezárása

**Piros (RD)**

Állapot	Funkció
Villog 2x	Az elem már majdnem lemerült

**Kék (BU) és piros (RD)**

Állapot	Funkció
Váltakozó villogás	A rádiós belső nyomógomb örökítő / adó üzemmódban van

**12 Tisztítás****FIGYELEM****A rádiós belső nyomógomb hibás tisztítás miatti károsodása**

Az arra alkalmatlan tisztítószer megtámadhatja a rádiós belső nyomógomb felületét.

- ▶ A rádiós belső nyomógombot csak tiszta, puha és nedves kendővel tisztítsa.

**13 Megsemmisítés**

A elektromos és elektronikai készülékeket, valamint az elemeket nem szabad a háztartási hulladékba dobni, hanem ezeket az erre rendszeresített átvételi- és gyűjtőhelyeken kell leadni.

**14 Műszaki adatok**

Típus	FIT 2 BiSecur rádiós belső nyomógomb
Frekvencia	868 MHz
Tápfeszültség	1 × 1,5 V elem, típus: AAA (LR03)
Eng. környezeti hőmérséklet	-20 °C-tól +60 °C-ig
Védettség	IP 20

## 15 EK – megfelelőségi nyilatkozat

a rádió-berendezések forgalmazásáról szóló 2014/53/EU irányelv (RED) értelmében

Ezzel kijelentjük,

**Cég** Hörmann KG Verkaufsgesellschaft  
Upheider Weg 94-98  
D-33803 Steinhagen

hogy ez a meghajtásokhoz és vezérlésekhez való vevőegység

**Készülék:** rádiós belső nyomógomb meghajtásokhoz és azok kiegészítőihez

Termékmegnevezés	Típusmegnevezés
FIT 2 BiSecur	FIT2-868-BS

a termék tervezése és építési módja, valamint a forgalomba hozott kivitele alapján összhangban van az alapvető követelményekkel és megfelel a rádió-berendezések forgalmazásáról szóló 2014/53/EU irányelv (RED) vonatkozó előírásainak.

Ha a készüléken velünk nem egyeztetett változtatást hajtanak végre, ez a nyilatkozat érvényességét veszti.

### Alkalmazott és felhasznált szabványok és specifikációk:

EN 60950-1  
EN 300 220-1  
EN 300 220-2  
EN 301 489-1  
EN 301 489-3

Ez a készülék az EU minden országában, Norvégiában, Svájcban és más országokban is üzemeltethető.

Steinhagen, 2016. 06. 13.



ppa. Axel Becker, cégvezető

## Kazalo

<b>1</b>	<b>O navodilih.....</b>	<b>15</b>
<b>2</b>	<b>Varnostna navodila .....</b>	<b>15</b>
2.1	Namensko pravilna uporaba.....	15
2.2	Varnostna navodila za delovanje radijskega notranjega tipkala .....	15
<b>3</b>	<b>Obseg dobave .....</b>	<b>16</b>
<b>4</b>	<b>Opis radijskega notranjega tipkala FIT 2 BiSecur .....</b>	<b>17</b>
<b>5</b>	<b>Montaža .....</b>	<b>17</b>
<b>6</b>	<b>Priključek elementov upravljanja .....</b>	<b>19</b>
6.1	Ključna stikala.....	19
<b>7</b>	<b>Zagon.....</b>	<b>20</b>
7.1	Vstavite baterijo .....	20
<b>8</b>	<b>Delovanje.....</b>	<b>20</b>
<b>9</b>	<b>Programiranje in prenos / oddajanje radijsko vodene kode .....</b>	<b>21</b>
9.1	Programiranje radijsko vodene kode .....	21
9.2	Mešano delovanje / BiSecur in fiksna koda 868 MHz .....	22
<b>10</b>	<b>Resetiranje naprave.....</b>	<b>22</b>
10.1	Nastavitev fiksne kode 868 MHz .....	22
<b>11</b>	<b>Prikaz LED .....</b>	<b>23</b>
<b>12</b>	<b>Čiščenje .....</b>	<b>23</b>
<b>13</b>	<b>Odstranitev .....</b>	<b>23</b>
<b>14</b>	<b>Tehnični podatki.....</b>	<b>24</b>
<b>15</b>	<b>ES izjava o skladnosti.....</b>	<b>24</b>

Posredovanje kakor tudi razmnoževanje tega dokumenta, izkoriščanje in posredovanje njegove vsebine je prepovedano, v kolikor ni izrecno dovoljeno. Kršitve zavezujejo k poravnavi škode. Pridržane so vse pravice za primer registracije patentnih in uporabnih vzorcev. Pridržana je pravica do sprememb.

Spoštovana stranka,  
zahvaljujemo se vam, da ste se odločili za kakovosten proizvod iz našega programa.

## 1 O navodilih

Preberite navodila skrbno in v celoti, vsebujejo pomembne informacije o proizvodu. Upoštevajte navodila, še posebno varnostna navodila in opozorila. Ostale informacije o uporabi radijskega notranjega tipkala so vam na voljo na internetu **www.hoermann.com**

Skrbno hranite pričujoča navodila in zagotovite, da so na vidnem mestu in uporabniku vedno na voljo.

## 2 Varnostna navodila

### 2.1 Namensko pravilna uporaba

Radijsko notranje tipkalo za daljinsko upravljanje FIT 2 BiSecur je enosmerni oddajnik za pogone in njihovo opremo. Deluje s pomočjo radijsko vodene sistema BiSecur kakor tudi s fiksno kodo 868 MHz.

Drugi načini uporabe niso dovoljeni. Proizvajalec ne jamči za škodo, nastalo zaradi nenamenske ali napačne uporabe.

### 2.2 Varnostna navodila za delovanje radijskega notranjega tipkala



## OPOZORILO

### Nevarnost poškodb pri premikanju vrat

Če se aktivira radijsko notranje tipkalo, lahko pride zaradi premikanja vrat do poškodb oseb.

- ▶ Zagotovite, da radijska notranja tipkala ne pridejo v otroške roke in da jih uporabljajo samo osebe, ki so poučene o delovanju vrat z daljinskim upravljanjem!
- ▶ Načeloma morate radijsko notranje tipkalo upravljati tako, da imate vidni kontakt z vrati, če so vrata opremljena samo z eno varnostno napravo!
- ▶ Skozí odprtino vrat z daljinskim upravljanjem se zapeljite oz. pojdite šele, ko se vrata ustavijo v končnem položaju odprtih vrat!
- ▶ Nikoli ne stojte v območju gibanja vrat.

 **POZOR****Nevarnost telesnih poškodb zaradi nepredvidenega premikanja vrat**

- Glej opozorilo v poglavju 9

**POZOR****Vpliv okolja na delovanje**

Ob neupoštevanju teh navodil lahko nastanejo motnje v delovanju!

Zaščitite radijsko notranje tipkalo pred naslednjimi vplivi:

- direktni sončni žarki (dovoljena temperatura okolja:  $-20\text{ }^{\circ}\text{C}$  do  $+60\text{ }^{\circ}\text{C}$ )
- vlaga
- prah

**NAVODILA:**

- Če ni na voljo drugega vhoda v garažo, izvajajte kakršnokoli spremembo ali nadgradnjo z radijsko vodenimi sistemi samo v garaži.
- Naredite po izvedenem programiranju ali nadgradnji radijsko vodenega sistema preizkus delovanja.
- Uporabite za zagon ali razširitev radijsko vodenega sistema izključno originalne dele.
- Lokalni pogoji lahko vplivajo na doseg radijsko vodenega sistema.
- Razen tega pa lahko ob sočasni uporabi na doseg vplivajo tudi mobilni telefoni GSM 900.

**3 Obseg dobave**

- radijsko notranje tipkalo FIT 2 BiSecur
- $1 \times 1,5\text{ V}$  baterija, tip: AAA (LR03)
- pritrdilni elementi
- navodila za uporabo



## 4 Opis radijskega notranjega tipkala FIT 2 BiSecur

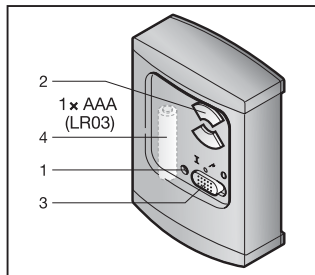

- 1 LED, dvobarvna
- 2 tipke za oddajanje
- 3 Stikalo za vklop / izklop za priključene elemente upravljanja
- 4 baterija

## 5 Montaža

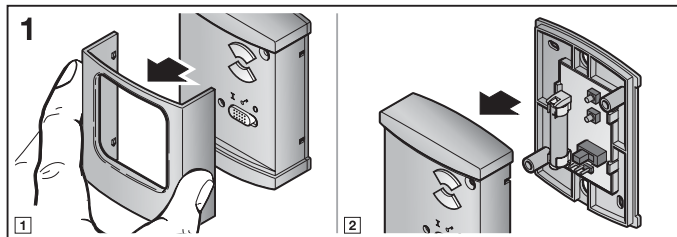

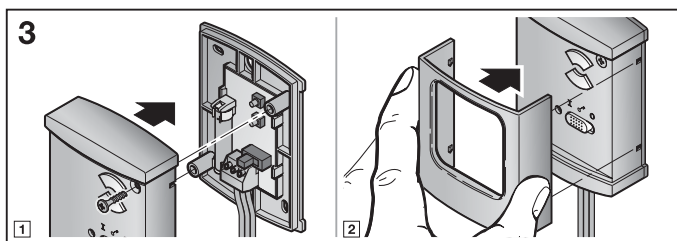
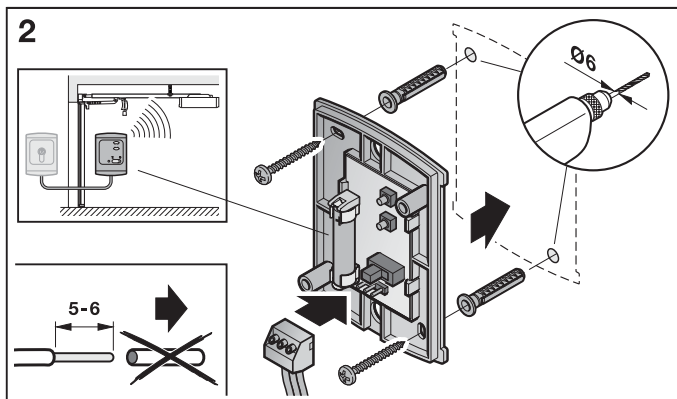
**NAVODILO:**

Preverite pred montažo radijskega notranjega tipkala, če z izbranega mesta montaže radijski signal doseže sprejemnike. Direktna montaža na kovino vpliva na doseg. V tem primeru izvedite montažo z razmikom od 2-3 cm.

## 6 Priključek elementov upravljanja

### 6.1 Ključna stikala

Lahko se priključi ključno stikalo, kot kaže slika 4. Pri tem ustreza vhod E1 zgornji in vhod E2 spodnji tipki za oddajanje. Tako lahko odpirate in zapirate dvoje garažnih vrat v impulznem načinu delovanja.

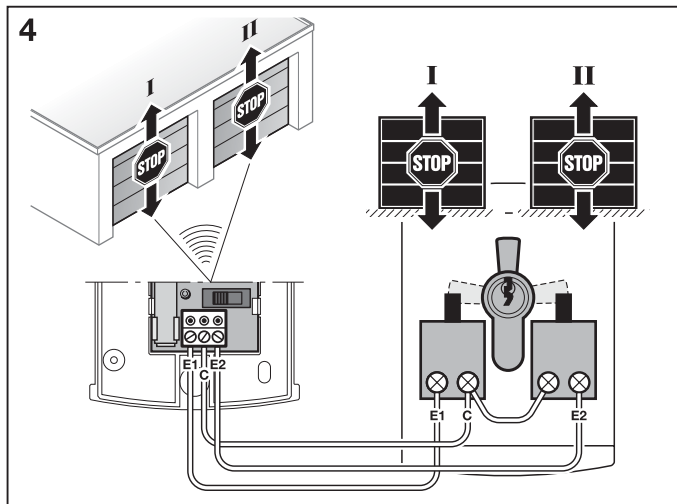

## 7 Zagon

Po vstavitvi baterije je radijko notranje tipkalo FIT 2 BiSecur pripravljeno za uporabo.

### 7.1 Vstavite baterijo

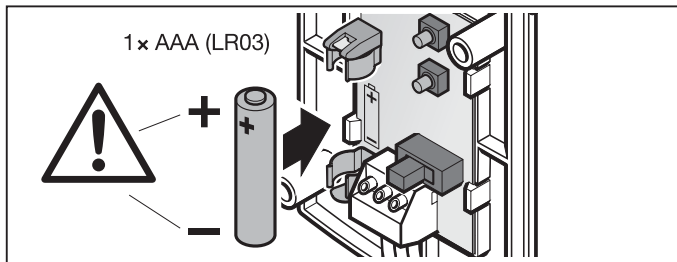

### POZOR

#### Uničenje radijskega notranjega tipkala zaradi stekle baterije

Baterije lahko stečejo in uničijo radijsko notranje tipkalo.

- ▶ Odstranite baterije iz radijskega notranjega tipkala, če ga dlje časa ne uporabljate.

## 8 Delovanje

### NAVODILO:

Če je bila radijska koda programirane tipke oddajnika predhodno kopirana na drugi ročni oddajnik, je potrebno tipko oddajnika za prvo delovanje pritisniti še drugič.

Vsaki tipki za oddajanje je dodeljena radijska koda. Pritisnite na tipko za oddajanje, katere radijsko vodeno kodo želite poslati.

- Radijska koda se oddaja in dioda LED sveti 2 sekundi, modro.

### NAVODILO:

Ko je baterija skoraj prazna, utripne rdeča dioda LED 2x

- a. pred oddajanjem radijsko vodene kode.
  - ▶ Baterijo **morate** v kratkem zamenjati.
- b. in oddajanje radijsko vodene kode se ne izvaja.
  - ▶ Baterijo **morate** takoj zamenjati.

Radijsko vodene kode je mogoče pošiljati tudi preko posebej priključenega ključnega stikala (glej poglavje 6.1). To funkcijo lahko izključite s stikalom za vklop / izklop.

## 9 Programiranje in prenos / oddajanje radijsko vodene kode

### POZOR

#### **Nevarnost telesnih poškodb zaradi nepredvidenega premikanja vrat**

V času programiranja radijsko vodene sistema lahko pride do nepredvidenega premikanja vrat.

- ▶ Pazite na to, da se v času programiranja radijsko vodene sistema v območju gibanja vrat ne nahajajo osebe ali predmeti.

### 9.1 Programiranje radijsko vodene kode

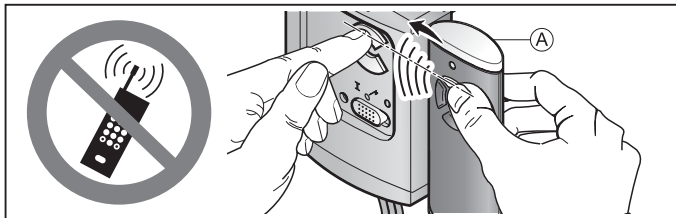

1. Pritisnite na tipko ročnega oddajnika **A**, katere radijsko kodo želite prenesti in jo zadržite.
  - Radijska koda se oddaja; dioda LED sveti 2 sekundi modro in ugasne.
  - Čez 5 sekund utripa dioda LED izmenično rdeče in modro; ročni oddajnik oddaja radijsko vodeno kodo.
2. Pridržite ročni oddajnik desno od radijskega notranjega tipkala.
3. Pritisnite na tipko za oddajanje, ki ji je dodeljena nova radijska koda in jo zadržite.
  - Dioda LED utripa počasi, modro.
  - Ko je radijska koda prepoznana, utripa dioda LED hitro, modro.
  - Čez 2 sekundi ugasne dioda LED.

#### **NAVODILO:**

Za prenos / oddajanje imate na voljo 15 sekund. Če prenos / oddajanje radijsko vodene kode v tem času ni uspešno, morate postopek ponoviti.

## **9.2 Mešano delovanje / BiSecur in fiksna koda 868 MHz**

Pri nastavljenem radijsko vodenem sistemu BiSecur je možen mešani način delovanja; to pomeni, da se obstoječi ročni oddajniki s fiksno kodo 868 MHz (sivi ročni oddajniki z modrimi tipkami ali oznako naprave, n.pr. HSD2-868) lahko programirajo s pomočjo notranjega radijsko vodenega tipkala.

## **10 Resetiranje naprave**

Vsaki tipki za oddajanje se z naslednjimi koraki dodeli nova radijsko vodena koda.

1. Odprite ohišje radijskega notranjega tipkala in odstranite baterijo za 10 sekund.
2. Pritisnite na tipko za oddajanje in jo zadržite.
3. Vstavite baterijo.
  - Dioda LED utripa počasi 4 sekunde, modro.
  - Dioda LED utripa hitro 2 sekundi, modro.
  - Dioda LED sveti dolgo, modro.
4. Spustite tipko za oddajanje.  
**Vse radijsko vodene kode so nanovo dodeljene.**
5. Zaprite ohišje radijskega notranjega tipkala.

### **NAVODILO:**

Če tipko za oddajanje predčasno spustite, se ne ustvarijo nobene nove kode.

### **10.1 Nastavitev fiksne kode 868 MHz**

Če neposredno po izvedbi resetiranja naprave še vedno držite pritisnjeno tipko za oddajanje, se fiksna koda 868 MHz aktivira.

- Dioda LED utripa počasi 4 sekunde, rdeče.
- Dioda LED utripa hitro 2 sekundi, rdeče.
- Dioda LED sveti dolgo, rdeče.

**Vse radijsko vodene kode so nanovo dodeljene.**

### **NAVODILO:**

Če tipko za oddajanje predčasno spustite, ostane radijsko voden sistem BiSecur nastavljen.

Ostale informacije o uporabi radijskega notranjega tipkala s fiksno kodo 868 MHz so vam na voljo na internetu **[www.hoermann.com](http://www.hoermann.com)**

## 11 Prikaz LED

### Modra (BU)

Stanje	Delovanje
sveti 2 sek.	radijska koda se oddaja
utripa počasi	radijsko notranje tipkalo se nahaja v načinu za programiranje
utripa hitro po predhodnem počasnem utripanju	pri programiranju je bila prepoznana veljavna radijsko vodena koda
utripa 4 sek., počasi utripa 2 sek., hitro sveti neprekinjeno	izvede oz. zaključi se resetiranje naprave

### Rdeča (RD)

Stanje	Delovanje
utripne 2x	baterija je skoraj prazna

### Modra (BU) in rdeča (RD)

Stanje	Delovanje
izmenično utripanje	notranje radijsko kodno tipkalo se nahaja v načinu za prenos / oddajanje

## 12 Čiščenje

### POZOR

#### Poškodovanje radijskega notranjega tipkala zaradi nepravilnega čiščenja

Čiščenje radijskega notranjega tipkala z neustreznimi čistilnimi sredstvi lahko poškoduje površino.

- Čistite radijsko notranje tipkalo samo s čisto in vlažno krpo.

## 13 Odstranitev



Električnih in elektronskih naprav ter baterij ne smete odvreči med gospodinjske ali druge odpadke, temveč jih morate oddati na za to predvidenih prevzemnih in zbirnih mestih.



## 14 Tehnični podatki

Tip	radijsko notranje tipkalo FIT 2 BiSecur
Frekvenca	868 MHz
Dovod napetosti	1 × 1,5 V baterija, tip: AAA (LR03)
Dopustna temperatura okolja	-20 °C do +60 °C
Stopnja zaščite:	IP 20

## 15 ES izjava o skladnosti

v smislu Direktive o radijski opremi (Radio Equipment Directive – RED) 2014/53/EU

S tem izjavlja

**podjetje** Hörmann KG Verkaufsgesellschaft  
Upheider Weg 94-98  
D-33803 Steinhagen

da ta

**naprava** radijsko notranje tipkalo za pogone in njihovo opremo

naziv proizvoda	tipska oznaka
FIT 2 BiSecur	FIT2-868-BS

s svojo zasnovo in konstrukcijo v posredovani tržni obliki ustreza temeljnim zahtevam in drugim relevantnim predpisom Direktive o radijski opremi (Radio Equipment Directive – RED) 2014/53/EU.

V primeru spreminjanja naprave, ki ni v skladu z našo zasnovo, ta izjava ne velja.

### Uporabljeni in upoštevani standardi in specifikacije:

EN 60950-1  
EN 300 220-1  
EN 300 220-2  
EN 301 489-1  
EN 301 489-3

Ta naprava se sme uporabljati v vseh državah EU, na Norveškem, v Švici in drugih državah.

Steinhagen, 13.06.2016



Axel Becker, uprava podjetja



## Pregled sadržaja

<b>1</b>	<b>O ovoj uputi .....</b>	<b>26</b>
<b>2</b>	<b>Napomene o sigurnosti .....</b>	<b>26</b>
2.1	Namjenska uporaba.....	26
2.2	Napomene o sigurnosti vezane za rad bežičnog unutarnjeg tastera .....	26
<b>3</b>	<b>Obim isporuke.....</b>	<b>27</b>
<b>4</b>	<b>Opis bežičnog unutarnjeg tastera FIT 2 BiSecur .....</b>	<b>28</b>
<b>5</b>	<b>Montaža .....</b>	<b>28</b>
<b>6</b>	<b>Priključak upravljačkih elemenata .....</b>	<b>30</b>
6.1	Ključ taster.....	30
<b>7</b>	<b>Pokretanje .....</b>	<b>31</b>
7.1	Umetanje baterije.....	31
<b>8</b>	<b>Rad .....</b>	<b>31</b>
<b>9</b>	<b>Priučavanje i slanje / odašiljanje radijskog kôda .....</b>	<b>32</b>
9.1	Unos radijskog kôda.....	32
9.2	Mješovit pogon / BiSecur i fiksni kôd od 868 MHz .....	33
<b>10</b>	<b>Resetiranje uređaja .....</b>	<b>33</b>
10.1	Podешavanje fiksnog kôda od 868 MHz .....	33
<b>11</b>	<b>LED-signal .....</b>	<b>34</b>
<b>12</b>	<b>Čišćenje .....</b>	<b>34</b>
<b>13</b>	<b>Zbrinjavanje.....</b>	<b>34</b>
<b>14</b>	<b>Tehnički podaci .....</b>	<b>35</b>
<b>15</b>	<b>EU-izjava o sukladnosti.....</b>	<b>35</b>

Ako nije drugačije navedeno, proslijeđivanje i umnožavanje ovih dokumenata te korištenje i objavljivanje njihovih sadržaja nije dopušteno. U suprotnom podliježete plaćanju odštete. Pridržano pravo na unos patenta, uputa za korištenje ili uzoraka po izboru. Pridržano pravo promjena.

Cijenjeni kupci,  
zahvaljujemo se što ste se odlučili za kvalitetan proizvod iz naše kuće.

## **1 O ovoj uputi**

Uputu pročitajte pažljivo i u cijelosti jer sadrži važne informacije o proizvodu. Pazite na napomene a posebno se pridržavajte napomena vezanih za sigurnost i upozorenja.

Daljnje informacije o rukovanju unutarnjim tasterom naći ćete na internet stranici **[www.hoermann.com](http://www.hoermann.com)**

Pažljivo sačuvajte ovu uputu i pobrinite se da je u svakom trenutku nadohvat korisniku proizvoda.

## **2 Napomene o sigurnosti**

### **2.1 Namjenska uporaba**

Bežični unutarnji taster FIT 2 BiSecur je unidirekcionalni odašiljač za motore i njihovu dodatnu opremu. Može ga se koristiti s bežičnim signalom BiSecur kao i fiksnim kodom od 868 MHz.

Drugi načini primjene nisu dozvoljeni. Proizvođač ne jamči za štetu uzrokovanu neprimjerenom uporabom ili pogrešnim rukovanjem.

### **2.2 Napomene o sigurnosti vezane za rad bežičnog unutarnjeg tastera**

#### **UPOZORENJE**

##### **Ozljede uzrokovane kretanjem vrata**

Ako se bežični unutarnji taster aktivira, uslijed kretanja vrata može doći do ozljeda osoba.

- ▶ Uvjerite se da bežični unutarnji taster nije dostupan djeci te da ih koriste isključivo osobe upućene u način rada sustava vrata kojim se upravlja na daljinsko upravljanje!
- ▶ Unutarnjim bežičnim tasterom rukuje se unutar vidnog polja sustava vrata, ako isti posjeduje samo jedan sigurnosni uređaj!
- ▶ Kroz otvor vrata kojima rukujete na daljinsko upravljanje prolazite isključivo samo onda kad su garažna vrata i krajnjem položaju vrata-otvorena!
- ▶ Ne zadržavajte se u području kretanja vrata.

**OPREZ**
**Opasnost od ozljeda kod nenadanog kretanja vrata**

- ▶ Vidi upozorenje u poglavlju 9

**PAŽNJA****Utjecaj okoliša na funkciju**

U suprotnom može doći do poremećaja funkcije!

Zaštitite bežični unutarnji taster od sljedećeg:

- izravne sunčeve svjetlosti (dopuštena temperatura okoline: -20 °C do +60 °C)
- vlage
- prašine

**NAPOMENE:**

- Ukoliko nema drugog pristupa garaži, svaku izmjenu ili dopunu bežičnog sustava obavljajte unutar garaže.
- Nakon programiranja ili dopune bežičnog sustava provedite probni rad.
- Za pokretanje ili dopunu bežičnog sustava koristite isključivo originalne dijelove.
- Lokalna situacija može utjecati na domet bežično sustava.
- GSM 900 mobilni telefoni mogu utjecati na domet, kada uređaje koristite istodobno.

**3 Obim isporuke**

- bežični unutarnji taster FIT 2 BiSecur
- 1× 1,5 V baterija, tip: AAA (LR03)
- materijal za pričvršćivanje
- uputa za rukovanje

## 4 Opis bežičnog unutarnjeg tastera FIT 2 BiSecur

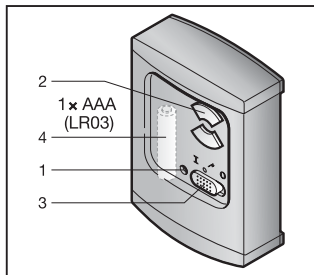

- 1 LED, bicolor
- 2 tipke za odašiljanje
- 3 prekidač za uključivanje / isključivanje priključenih elemenata za upravljanje
- 4 baterija

## 5 Montaža

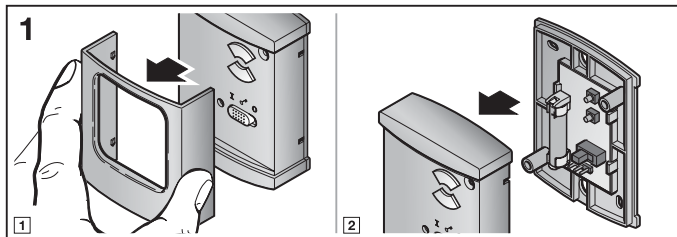

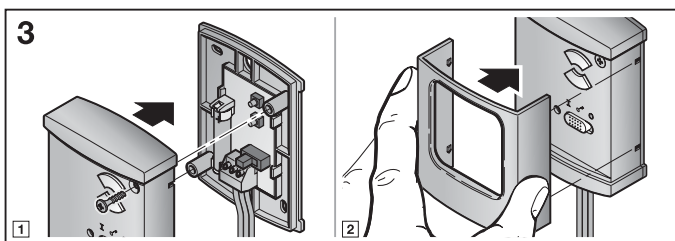
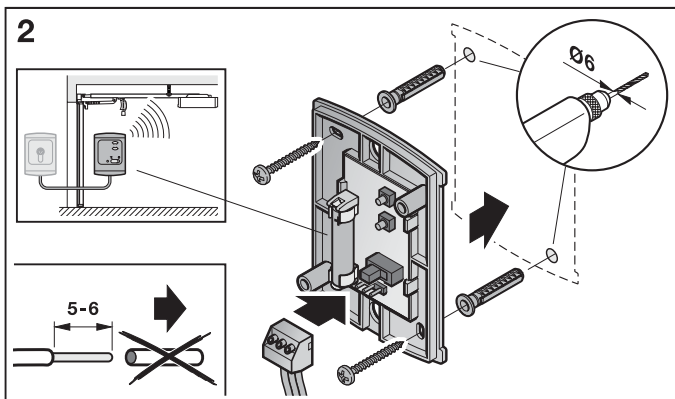

### NAPOMENA:

Prije montaže bežičnog unutarnjeg tastera provjerite da li na odabranom mjestu bežični kôd aktivira prijemnik. Izravna montaža na metal utječe na doseg signala. U tom slučaju uređaj montirajte na udaljenosti od 2-3 cm.

## 6 Priključak upravljačkih elemenata

### 6.1 Ključ taster

Ključ taster može se priključiti kako je prikazano na slici 4. Ulaz E1 pritom odgovara gornjoj tipki za odašiljanje, a ulaz E2 donjoj tipki. Tako se dvije garaže mogu otvarati i zatvarati pogonom na impuls.

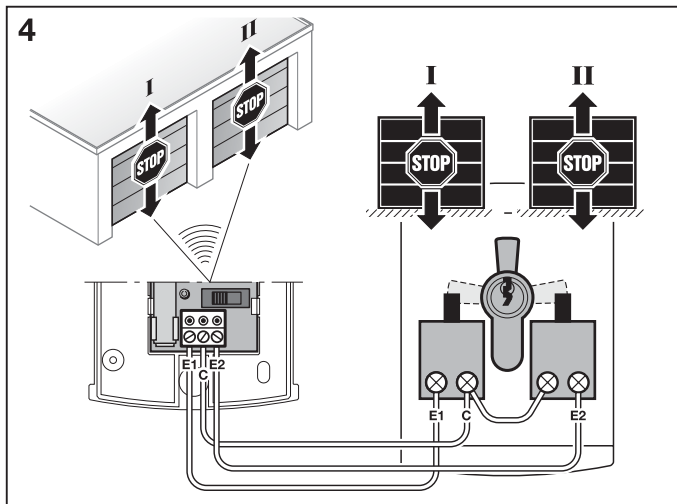

## 7 Pokretanje

Nakon umetanja baterije bežični unutarnji taster FIT 2 BiSecur je spreman za korištenje.

### 7.1 Umetanje baterije

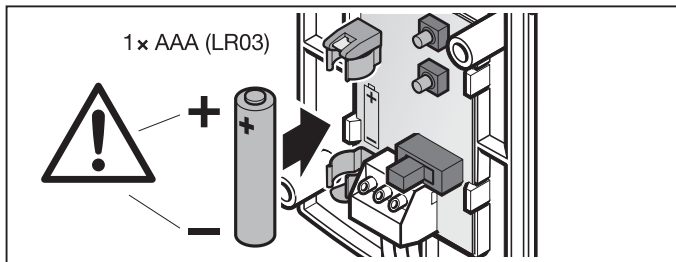

### PAŽNJA

#### Kvar na bežičnom unutarnjem tasteru uzrokovan curenjem baterije

Baterije mogu iscuriti i uništiti bežični unutarnji taster.

- ▶ Izvadite baterije iz bežičnog unutarnjeg tastera ako isti nećete upotrebljavati duže vrijeme.

## 8 Rad

### NAPOMENA:

Ako je bežični kôd učitane tipke već prije kopiran od drugog daljinskog upravljača, tipku morate prilikom prvoga korištenja još jednom pritisnuti.

Svakoj tipki za odašiljanje dodijeljen je radijski kôd. Pritisnite onu tipku upravljača čiji kôd želite odaslati.

- Radijski kôd se odašilje i LED lampica 2 sekunde svijetli plavo.

### NAPOMENA:

Ako je baterija gotovo prazna, LED lampica 2x trepne crveno

- a. prije odašiljanja radijskog kôda.
  - ▶ Bateriju **trebate** ubrzo zamijeniti.
- b. i radijski se kôd ne odašilje.
  - ▶ Bateriju **morate** odmah zamijeniti.

Bežični kodovi također se mogu slati putem dodatno priključenog ključ tastera (vidi poglavlje 6.1). Ova se funkcija može isključiti pomoću prekidača za uključivanje / isključivanje.

## 9 Priučavanje i slanje / odašiljanje radijskog kôda

### OPREZ

#### Opasnost od ozljeda kod nenadanog kretanja vrata

Za vrijeme postupka priučavanja radijskog sustava vrata se mogu nenamjerno pokrenuti.

- ▶ Kod priučavanja radijskog sustava treba paziti da se u području kretanja ne nalaze osobe ni predmeti.

### 9.1 Unos radijskog kôda

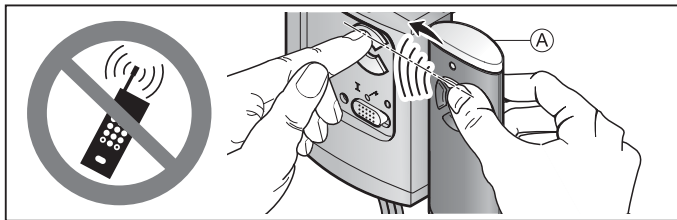

1. Pritisnite onu tipku daljinskog upravljača **A** čiji kôd želite preuzeti i držite ju.
  - Radijski kôd se odašilje, LED lampica 2 sekunde svijetli plavo i potom se gasi.
  - Nakon 5 sekundi LED lampice naizmjenično trepere crveno i plavo; daljinski upravljač šalje bežični kôd.
2. Daljinski upravljač držite s desne strane uz bežični unutarnji taster.
3. Pritisnite tipku za odašiljanje, kojoj se treba dodijeliti novi radijski kôd, i tako ju držite.
  - LED lampica polako treperi plavo.
  - Kad se radijski kôd prepozna, LED lampica brzo treperi plavo.
  - LED lampica gasi se nakon 2 sekunde.

#### NAPOMENA:

Za odašiljanje / slanje na raspolaganju imate 15 sekundi. Postupak morate ponoviti ako unutar navedenog vremena bežični kôd nije uspješno odasan / poslan.



## 9.2 Mješovit pogon / BiSecur i fiksni kôd od 868 MHz

Kad je podešen bežični BiSecur moguć je mješovit pogon; to znači da se postojeći daljinski upravljači s kôdom od 868 MHz (sivi daljinski upravljač s plavim tipkama ili uređaj s oznakom primjerice HSD2-868) mogu priučiti pomoću bežičnog unutarnjeg tastera.

## 10 Resetiranje uređaja

svakoj tipki možete dodijeliti novi kôd kako je opisano u nastavku.

1. Otvorite kućište bežičnog unutarnjeg tastera i bateriju izvadite na 10 sekundi.
2. Pritisnite tipku za odašiljanje i držite ju pritisnutom.
3. Umetnite bateriju.
  - LED lampica 4 sekunde polako treperi plavo.
  - LED lampica 2 sekunde brzo treperi plavo.
  - LED lampica dugo svijetli plavo.
4. Pustite tipku za odašiljanje.  
**Svi su bežični kôdovi novi.**
5. Zatvorite kućište bežičnog unutarnjeg tastera.

### NAPOMENA:

Ako ste tipku daljinskog upravljača pustili prerano, neće se dodijeliti novi radijski kôdovi.

### 10.1 Podešavanje fiksnog kôda od 868 MHz

Ako nakon resetiranja uređaja tipku za odašiljanje i dalje držite pritisnutom, aktivira se fiksni kôd 868 MHz.

- LED lampica 4 sekunde polako treperi crveno.
- LED lampica 2 sekunde brzo treperi crveno.
- LED lampica dugo svijetli crveno.

**Svi su bežični kôdovi novi.**

### NAPOMENA:

Ako ste tipku za odašiljanje pustili prerano, ostaje podešen BiSecur.

Daljnje informacije o radu bežičnog unutarnjeg tastera s fiksnim kôdom 868 MHz naći ćete na internet stranici **[www.hoermann.com](http://www.hoermann.com)**

## 11 LED-signal

### plavi (BU)

Stanje	Funkcija
svijetli 2 sek.	odašiljanje radijskog koda
treperi polako	bežični unutarnji taster je u modusu za unos podataka
treperi brzo nakon sporog treperenja	prilikom unosa podataka prepoznat je važeći radijski kôd
treperi polako 4 sek. trepće brzo 2 sek. dugo svijetli	vrši se resetiranje uređaja odnosno resetiranje je završeno

### crveni (RD)

Stanje	Funkcija
trepne 2x	baterija je gotovo prazna

### plavi (BU) i crveni (RD)

Stanje	Funkcija
naizmjenično treptanje	bežični unutarnji taster je u modusu za prijenos / odašiljanje

## 12 Čišćenje

### PAŽNJA

#### Oštećenje bežičnog unutarnjeg tastera pogrešnim čišćenjem

Čišćenje bežičnog unutarnjeg tastera neodgovarajućim sredstvima za čišćenje može oštetiti površinu.

- ▶ Bežični unutarnji taster čistite samo čistom i vlažnom krpom.

## 13 Zbrinjavanje



Električni i elektronički uređaji kao i baterije ne zbrinjavaju se kao kućni ili ostali otpad, već se predaju na za to predviđena mjesta.



## 14 Tehnički podaci

Tip	bežični unutarnji taster FIT 2 BiSecur
Frekvencija	868 MHz
Napajanje strujom	1× 1,5 V baterija, tip: AAA (LR03)
Dozvoljena temepe. okoliša	-20 °C do +60 °C
Zaštita	IP 20

## 15 EU-izjava o sukladnosti

u smislu Direktive 2014/53/EU (RED Direktiva)

Ovime izjavljuje

**Tvrтка** Hörmann KG Verkaufsgesellschaft  
Upheider Weg 94-98  
D-33803 Steinhagen

da ovaj

**uređaj** bežični unutarnji taster za pogone i njihovu dodatnu opremu

Oznaka artikla	Oznaka tipa
FIT 2 BiSecur	FIT2-868-BS

temeljem svoje koncepcije i načina izrade te svoje izvedbe odgovaraju temeljnim zahtjevima i ostalim relevantnim odredbama Direktive 2014/53/EU (RED Direktiva).

Ovaj certifikat gubi na važnosti ako se na uređaju vrši neodobrena izmjena.

### Primijenjene i uvažene norme i specifikacije:

EN 60950-1  
EN 300 220-1  
EN 300 220-2  
EN 301 489-1  
EN 301 489-3

Ovaj certifikat gubi na važnosti ako se na uređaju vrše neodobrene izmjene.  
Steinhagen, dana 13.06.2016.



Axel Becker, uprava

## Cuprins

<b>1</b>	<b>Referitor la aceste instrucțiuni .....</b>	<b>37</b>
<b>2</b>	<b>Indicații pentru și siguranță .....</b>	<b>37</b>
2.1	Utilizarea conform destinației .....	37
2.2	Instrucțiuni de siguranță privind funcționarea butonului radio de interior.....	37
<b>3</b>	<b>Volumul de livrare .....</b>	<b>38</b>
<b>4</b>	<b>Descrierea butonului radio de interior FIT 2 BiSecur .....</b>	<b>39</b>
<b>5</b>	<b>Montaj.....</b>	<b>39</b>
<b>6</b>	<b>Racordarea elementelor de control .....</b>	<b>41</b>
6.1	Butonul cheie.....	41
<b>7</b>	<b>Punerea în funcțiune.....</b>	<b>42</b>
7.1	Introducerea bateriei.....	42
<b>8</b>	<b>Operarea.....</b>	<b>42</b>
<b>9</b>	<b>Învățarea și moștenirea / Transmiterea unui cod radio .....</b>	<b>43</b>
9.1	Programarea unui cod radio .....	43
9.2	Operare mixtă / BiSecur și cod fix 868 MHz .....	44
<b>10</b>	<b>Resetarea dispozitivului .....</b>	<b>44</b>
10.1	Reglarea codului fix 868 MHz.....	44
<b>11</b>	<b>Afișaje cu LED.....</b>	<b>45</b>
<b>12</b>	<b>Curățirea.....</b>	<b>45</b>
<b>13</b>	<b>Eliminare ca deșeu .....</b>	<b>45</b>
<b>14</b>	<b>Date tehnice .....</b>	<b>46</b>
<b>15</b>	<b>Declarație de conformitate CE .....</b>	<b>46</b>

Transferul către terți a prezentului document cât și multiplicarea acestuia, comercializarea cât și dezvăluirea conținutului acestuia sunt interzise atât timp cât nu ați obținut o aprobare expresă în acest sens. Contravențiile vă vor obliga la plata de despăgubiri. Toate drepturile referitoare la înregistrarea brevetului, a modelului de utilitate sau a modelului industrial sunt rezervate. Ne rezervăm dreptul de a efectua modificări.

Mult stimată clientă, mult stimat client,  
Vă mulțumim că ați ales un produs de înaltă calitate al firmei noastre.

## 1 Referitor la aceste instrucțiuni

Citiți aceste instrucțiuni în întregime și cu atenție deoarece conțin informații importante cu privire la produs. Respectați recomandările și în mod special indicațiile de siguranță și avertismentele.

Mai multe detalii despre manipularea butonului radio de interior se găsesc pe Internet la **www.hoermann.com**

Păstrați aceste instrucțiuni cu grijă și asigurați-vă că se află mereu la îndemâna utilizatorului produsului.

## 2 Indicații pentru si siguranță

### 2.1 Utilizarea conform destinației

Butonul radio de interior 2 BiSecur este un transmițător unidirecțional pentru sistemele de acționare și accesoriile acestora. El poate fi acționat prin sistemul radio BiSecur și cu codul fix 868 MHz.

Nu sunt admise alte tipuri de utilizare decât cele menționate. Producătorul nu răspunde pentru deteriorările produse prin utilizarea în alt scop sau de manevrarea necorespunzătoare.

### 2.2 Instrucțiuni de siguranță privind funcționarea butonului radio de interior

#### AVERTIZARE

##### **Pericol de rănire în caz de mișcare a ușii**

Dacă se acționează butonul radio de interior, mișcarea ușii poate cauza accidentarea persoanelor.

- ▶ Asigurați-vă că butonul radio de interior nu este lăsat la îndemna copiilor și că va fi folosit numai de către persoane care au fost instruite în legătură cu modul de funcționare a ușii telecomandate!
- ▶ Dacă dispuneți de un singur echipament de siguranță, trebuie să operați butonul radio de interior, păstrând contactul vizual cu ușa.
- ▶ Intrați sau ieșiți pe ușa cu sistem de acționare telecomandat doar după ce ea s-a oprit în poziția finală ușă deschisă!
- ▶ Nu staționați niciodată în zona de deplasare a ușii.

 **ATENȚIE**
**Pericol de rănire în cazul unei curse accidentale a ușii**

- ▶ Vezi avertismentul din capitolul 9

**ATENȚIE****Afectarea bunei funcționări de către factorii de mediu**

În cazul nerespectării acestor condiții se poate împiedica funcționarea acestora!

Protejați butonul radio de interior de următoarele influențe:

- expunerea directă la soare (temperatura ambiantă permisă: de la -20 °C până la +60 °C)
- umezeală
- depuneri de praf

**OBSERVAȚII:**

- Dacă nu există un acces separat la garaj, efectuați orice modificare sau diversificare a sistemelor radio în interiorul garajului.
- După programarea sau diversificarea sistemului radio efectuați un test de funcționare.
- Pentru punerea în funcțiune sau diversificarea sistemului radio se vor utiliza numai piese originale.
- Realitățile de la fața locului pot să influențeze spectrul de acțiune al sistemului radio.
- În cazul utilizării concomitente a unor telefoane mobile GSM 900, poate fi influențat spectrul de acțiune.

**3 Volumul de livrare**

- Buton radio de interior FIT 2 BiSecur
- 1 baterie × 1,5 V, tip: AAA (LR03)
- Material de fixare
- Instrucțiuni de utilizare

## 4 Descrierea butonului radio de interior FIT 2 BiSecur

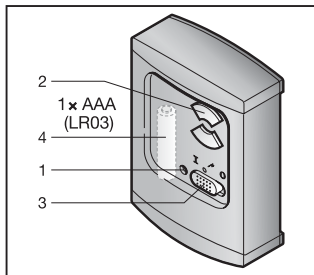

- 1 LED, bicolor
- 2 Butoane de emiterie
- 3 Înterupător pornit / oprit pentru elementele de control conectate
- 4 Baterie

## 5 Montaj

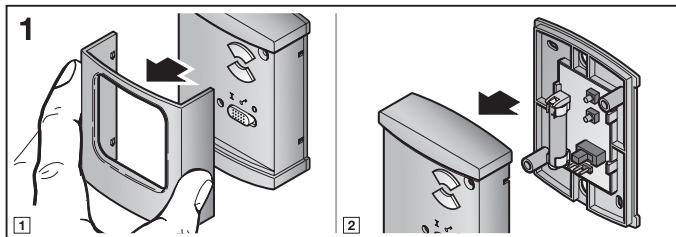

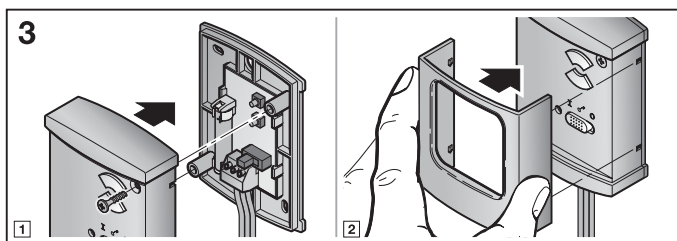
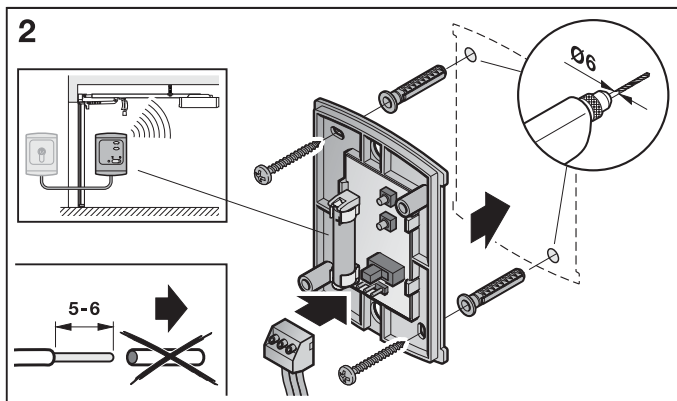
**OBSERVAȚIE:**

Înainte de a monta butonul radio de interior verificați dacă receptoarele de la locul de montare ales recepționează semnalul radio. Montajul efectuat direct pe metal afectează raza de acțiune. În acest caz montați butonul la o distanță de 2-3 cm.



## 6 Racordarea elementelor de control

### 6.1 Butonul cheie

Poate fi conectat un buton cheie conform imaginii 4. Intrarea E1 corespunde tastei superioare de transmisie și intrarea E2, tastei inferioare de transmisie. Cu aceste taste pot fi închise și deschise două garaje în regim de funcționare cu impuls.

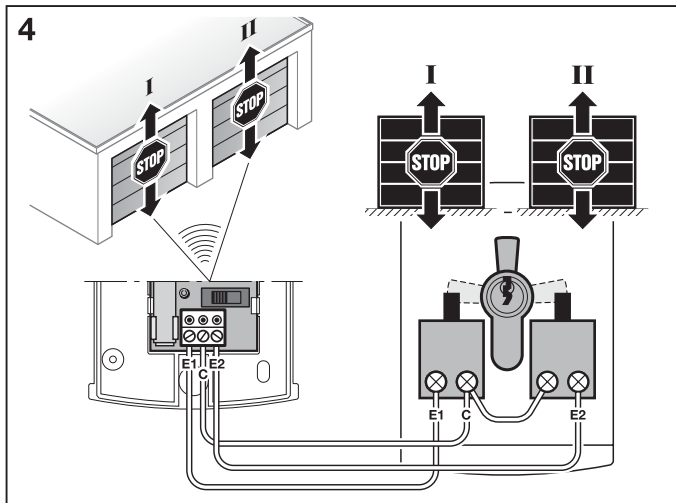

## 7 Punerea în funcțiune

După montarea bateriei, butonul radio de interior FIT 2 BiSecur este pregătit pentru funcționare.

### 7.1 Introducerea bateriei

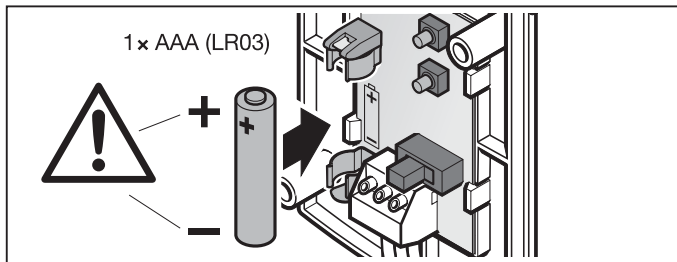

### ATENȚIE

#### Deteriorarea butonului radio de interior din cauza scurgerii lichidului din baterii

Lichidul din baterii se poate scurge și poate deteriora butonul radio de interior.

- ▶ Îndepărtați bateria din butonul radio de interior dacă nu îl utilizați pe o perioadă mai îndelungată.

## 8 Operarea

### RECOMANDARE:

În cazul în care codul radio al tastei de emisie învățate a transmițătorului manual a fost copiat anterior de un alt transmițător manual, la prima punere în funcțiune, tasta de emisie trebuie apăsată a doua oară.

Fiecărui buton de transmisie îi este alocat un cod radio. Apăsați butonul de transmisie aferent codului radio pe care doriți să-l transmiteți.

- Se transmite codul radio și LED-ul se aprinde albastru timp de 2 secunde.

### OBSERVAȚIE:

Dacă bateria este aproape goală, LED-ul se aprinde intermitent roșu, de 2 ori

a. înainte de transmiterea codului radio.

- ▶ Bateria **ar trebui** înlocuită în scurt timp.

b. și nu se realizează transmiterea codului radio.

- ▶ Bateria **trebuie** înlocuită imediat.

Codurile radio pot fi transmise și printr-un buton cheie racordat în plus (vezi capitolul 6.1). Această funcție poate fi dezactivată cu întrerupătorul pornit / oprit.

## 9 Învățarea și moștenirea / Transmiterea unui cod radio

### ⚠ ATENȚIE

#### Pericol de rănire în cazul unei curse accidentale a ușii

În timpul procesului de programare, sistemul radio poate declanșa curse accidentale ale ușii.

- ▶ Aveți grijă ca în timpul procesului de învățare al sistemului radio, să nu se afle persoane sau obiecte în raza de operare a porții.

### 9.1 Programarea unui cod radio

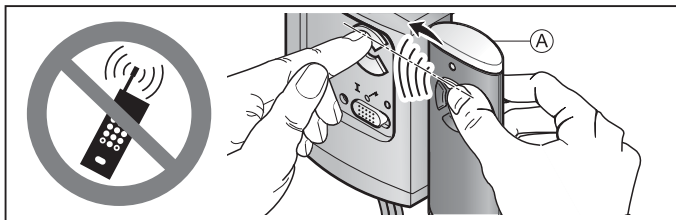

1. Apăsați tasta transmițătorului manual **A** al cărei cod radio doriți să-l moșteniți și țineți-o apăsată.
  - Se transmite codul radio, LED-ul se aprinde albastru timp de 2 secunde și se stinge.
  - După 5 secunde LED-ul clipește alternativ roșu și albastru, transmițătorul manual transmite codul radio.
2. Țineți transmițătorul în dreapta, lângă butonul radio de interior.
3. Apăsați butonul de transmisie care trebuie să aloce noul cod radio și țineți-l apăsat.
  - LED-ul clipește rar, albastru.
  - Dacă este identificat codul radio, LED-ul clipește rapid albastru.
  - După 2 secunde, LED-ul se stinge.

## **OBSERVAȚIE:**

Pentru procesul de moștenire/transmitere aveți la dispoziție 15 secunde. Dacă în acest interval de timp codul radio nu a fost moștenit/transmis cu succes, procedura trebuie repetată.

### **9.2 Operare mixtă / BiSecur și cod fix 868 MHz**

La sistemul radio BiSecur setat este posibilă o operare mixtă; adică transmițătoarele radio existente cu codul fix 868 MHz (transmițătoare radio gri cu taste albastre sau cu identificarea aparatului, de exemplu, HSD2-868) pot fi învățate de butonul radio interior.

## **10 Resetarea dispozitivului**

Prin respectarea etapelor următoare puteți alocă fiecărei taste de transmisie, un nou cod radio.

1. Deschideți carcasa butonului radio de interior și extrageți bateria pentru 10 secunde.
2. Apăsați un buton de transmisie și țineți-l în poziție apăsată.
3. Introduceți bateria.
  - LED-ul clipește rar albastru timp de 4 secunde.
  - LED-ul clipește rapid albastru timp de 2 secunde.
  - LED-ul se aprinde lung albastru.
4. Eliberați butonul de transmitere.  
**Toate codurile radio sunt alocate din nou.**
5. Închideți carcasa butonului radio de interior.

## **OBSERVAȚIE:**

Dacă eliberați prea devreme butonul de transmisie, nu se vor alocă noile coduri.

### **10.1 Reglarea codului fix 868 MHz**

Dacă imediat după resetarea dispozitivului se apasă în continuare butonul de transmisie, se activează codul fix 868 MHz.

- LED-ul clipește rar roșu timp de 4 secunde.
- LED-ul clipește rapid roșu timp de 2 secunde.
- LED-ul se aprinde lung roșu.

**Toate codurile radio sunt alocate din nou.**

## **OBSERVAȚIE:**

Dacă eliberați prea devreme butonul de transmisie, rămâne setat sistemul radio BiSecur.

Mai multe detalii despre manipularea butonului radio de interior cu codul fix 868 MHz se găsesc pe Internet la **[www.hoermann.com](http://www.hoermann.com)**

## 11 Afișaje cu LED

### Albastru (BU)

Stare	Funcție
se aprinde 2 sec.	se emite un cod radio
clipește rar	butonul radio de interior se află în modul de programare
se aprinde intermitent după o clipire lentă	în timpul programării a fost identificat un cod radio valabil
clipește încet 4 sec., clipește repede 2 sec., se aprinde lung	Se realizează, respectiv se încheie resetarea dispozitivului

### Roșu (RD)

Stare	Funcție
semnalizează de 2 ori	bateria este aproape goală

### Albastru (BU) și roșu (RD)

Stare	Funcție
clipire alternativă	butonul radio de interior se află în modul de „moștenire” / transmisie

## 12 Curățirea

### ATENȚIE

#### Deteriorarea butonului radio de interior din cauza curățării necorespunzătoare

Curățirea butonului radio de interior cu detergenți necorespunzători poate afecta negativ suprafața acestuia.

- ▶ Curățați butonul radio de interior numai cu o lavetă curată și umedă.

## 13 Eliminare ca deșeu



Atât aparatura electrică și electronică, cât și bateriile nu trebuie evacuate la deșeurile menajere, ci trebuie predate centrelor de colectare și preluare organizate în acest scop.



## 14 Date tehnice

tip	Buton radio de interior FIT 2 BiSecur
Frecvență	868 MHz
Alimentare cu tensiune	1 baterie × 1,5 V, tip : AAA (LR03)
Temperatura ambiantă admisă	-20 °C până la +60 °C
Categorie de protejare	IP20

## 15 Declarație de conformitate CE

în spiritul directivei Radio Equipment Directive (RED) 2014/53/UE

Prin prezenta

**firma** Hörmann KG Verkaufsgesellschaft  
Upheider Weg 94-98  
D-33803 Steinhagen

declară că acest

**dispozitiv,** buton radio de interior pentru sisteme de acționare  
și accesoriile acestora

codul de identificare al articolului	denumirea tipului
FIT 2 BiSecur	FIT2-868-BS

pe baza concepției și tipului constructiv comercializat de noi este în conformitate atât cu cerințele fundamentale, precum și cu alte prevederi relevante ale directivei Radio Equipment Directive (RED) 2014/53/UE.

În cazul unei modificări a dispozitivului, care nu a fost convenită cu noi, această declarație își pierde valabilitatea.

### Norme și specificații utilizate:

EN 60950-1  
EN 300 220-1  
EN 300 220-2  
EN 301 489-1  
EN 301 489-3

Acest aparat poate fi utilizat în toate țările UE, în Norvegia, Elveția și în alte țări.  
Steinhagen, 13.06.2016



per procură Axel Becker, Consiliul de Administrație

## Πίνακας περιεχομένων

<b>1</b>	<b>Πληροφορίες για αυτές τις οδηγίες .....</b>	<b>48</b>
<b>2</b>	<b>Υποδείξεις ασφαλείας .....</b>	<b>48</b>
2.1	Ενδεδειγμένη Χρήση .....	48
2.2	Υποδείξεις ασφαλείας για τη λειτουργία του ασύρματου εσωτερικού διακόπτη .....	48
<b>3</b>	<b>Παραδοτέος εξοπλισμός .....</b>	<b>49</b>
<b>4</b>	<b>Περιγραφή του ασύρματου εσωτερικού διακόπτη FIT 2 BiSecur.....</b>	<b>50</b>
<b>5</b>	<b>Συναρμολόγηση .....</b>	<b>50</b>
<b>6</b>	<b>Σύνδεση στοιχείων χειρισμού .....</b>	<b>52</b>
6.1	Κλειδο-διακόπτες .....	52
<b>7</b>	<b>Έναρξη λειτουργίας .....</b>	<b>53</b>
7.1	Τοποθέτηση μπαταρίας.....	53
<b>8</b>	<b>Λειτουργία .....</b>	<b>53</b>
<b>9</b>	<b>Ρύθμιση και μετάδοση / αποστολή ενός κωδικού τηλεχειρισμού .....</b>	<b>54</b>
9.1	Ρύθμιση ενός κωδικού τηλεχειρισμού .....	54
9.2	Μεικτή λειτουργία / BiSecur και σταθερός κωδικός 868 MHz .....	55
<b>10</b>	<b>Επαναφορά των αρχικών ρυθμίσεων .....</b>	<b>55</b>
10.1	Ρύθμιση σταθερού κωδικού 868 MHz.....	55
<b>11</b>	<b>Ένδειξη LED .....</b>	<b>56</b>
<b>12</b>	<b>Καθαρισμός .....</b>	<b>56</b>
<b>13</b>	<b>Διάθεση .....</b>	<b>57</b>
<b>14</b>	<b>Τεχνικά στοιχεία.....</b>	<b>57</b>
<b>15</b>	<b>Δήλωση συμμόρφωσης ΕΚ.....</b>	<b>57</b>

Απαγορεύεται η ανατύπωση του παρόντος εγγράφου, η χρήση και η διανομή του περιεχομένου του χωρίς ρητή άδεια. Οι παραβάτες υποχρεούνται σε αποζημίωση. Με την επιφύλαξη παντός δικαιώματος για την περίπτωση διπλώματος ευρεσιτεχνίας, υποδείγματος ή σχεδίου. Με την επιφύλαξη αλλαγών.

Προς την αξιότιμη πελατεία μας,  
 σας ευχαριστούμε που επιλέξατε ένα προϊόν ποιότητας της εταιρείας μας.

## 1 Πληροφορίες για αυτές τις οδηγίες

Διαβάστε προσεκτικά και πλήρως τις παρούσες οδηγίες: περιέχουν σημαντικές πληροφορίες για το προϊόν. Ακολουθείτε τις υποδείξεις και τηρείτε ιδίως τις οδηγίες ασφαλείας και προειδοποίησης.

Περισσότερες πληροφορίες για το χειρισμό του ασύρματου εσωτερικού διακόπτη υπάρχουν στο Internet στη διεύθυνση [www.hoermann.com](http://www.hoermann.com)

Φυλάξτε αυτό το εγχειρίδιο με προσοχή και φροντίστε ώστε να είναι ανά πάσα στιγμή διαθέσιμο και ορατό στο χρήστη του προϊόντος.

## 2 Υποδείξεις ασφαλείας

### 2.1 Ενδεδειγμένη Χρηση

Ο ασύρματος εσωτερικός διακόπτης FIT 2 BiSecur είναι ένας μονόδρομος πομπός για μηχανισμούς κίνησης και τα εξαρτήματά τους. Υποστηρίζει την ασύρματη λειτουργία BiSecur και τη λειτουργία με το σταθερό κωδικό 868 MHz.

Άλλοι τρόποι χρήσης δεν επιτρέπονται. Ο κατασκευαστής δεν ευθύνεται για ζημιές, που οφείλονται σε μη ενδεδειγμένη χρήση ή λάθος χειρισμό.

### 2.2 Υποδείξεις ασφαλείας για τη λειτουργία του ασύρματου εσωτερικού διακόπτη



### ΠΡΟΕΙΔΟΠΟΙΗΣΗ

#### Κίνδυνος τραυματισμού από κίνηση της πόρτας

Κατά το χειρισμό του ασύρματου εσωτερικού διακόπτη, υπάρχει περίπτωση να τραυματιστούν άτομα από την κίνηση της πόρτας.

- ▶ Βεβαιωθείτε ότι ο ασύρματος εσωτερικός διακόπτης δεν θα φτάσει στα χέρια παιδιών και θα χρησιμοποιείται μόνο από άτομα τα οποία έχουν ενημερωθεί για τον τρόπο λειτουργίας του ασύρματου συστήματος πόρτας!
- ▶ Ο χειρισμός του ασύρματου εσωτερικού διακόπτη πρέπει γενικά να γίνεται έχοντας οπτική επαφή με την πόρτα, εφόσον υπάρχει διαθέσιμη μόνο μία διάταξη ασφαλείας!
- ▶ Μπορείτε να περάσετε από το άνοιγμα ενός τηλεχειριζόμενου συστήματος πόρτας μόνο εφόσον η πόρτα βρίσκεται στην τελική θέση ανοίγματος πόρτας!
- ▶ Μην στέκεστε ποτέ στην περιοχή κίνησης της πόρτας.



**ΠΡΟΣΟΧΗ**

**Κίνδυνος τραυματισμού από ακούσια διαδρομή πόρτας**

- ▶ Βλ. προειδοποίηση στο κεφάλαιο 9

**ΠΡΟΣΟΧΗ**

**Η λειτουργία του τηλεχειριστηρίου μπορεί να επηρεάζεται από τις περιβαλλοντικές συνθήκες**

Η μη τήρηση των παραπάνω μπορεί να έχει αρνητικές συνέπειες στη λειτουργία! Προστατεύστε τον ασύρματο εσωτερικό διακόπτη από τις παρακάτω καιρικές επιδράσεις:

- άμεση ηλιακή ακτινοβολία (επιτρ. θερμοκρασία περιβάλλοντος:  $-20\text{ }^{\circ}\text{C}$  έως  $+60\text{ }^{\circ}\text{C}$ )
- υγρασία
- σκόνη

**ΥΠΟΔΕΙΞΕΙΣ:**

- Αν δεν υπάρχει ξεχωριστή είσοδος για το γκαράζ, εκτελέστε αυτήν την αλλαγή ή επέκταση ασύρματων συστημάτων εντός του γκαράζ.
- Μετά τον προγραμματισμό ή επέκταση του ασύρματου συστήματος διεξάγετε έλεγχο λειτουργίας.
- Για την έναρξη λειτουργίας ή την επέκταση του ασύρματου συστήματος χρησιμοποιείτε αποκλειστικά γνήσια εξαρτήματα.
- Οι τοπικές συνθήκες ενδέχεται να έχουν επίδραση στην εμβέλεια του ασύρματου συστήματος.
- Η ταυτόχρονη λειτουργία κινητού τηλεφώνου σε ζώνη συχνοτήτων GSM 900 μπορεί να επηρεάσει την εμβέλεια.

**3 Παραδοτέος εξοπλισμός**

- Ασύρματος εσωτερικός διακόπτης FIT 2 BiSecur
- 1 μπαταρία 1,5 V, τύπος: AAA (LR03)
- Υλικό στερέωσης
- Οδηγίες χρήσης

## 4 Περιγραφή του ασύρματου εσωτερικού διακόπτη FIT 2 BiSecur

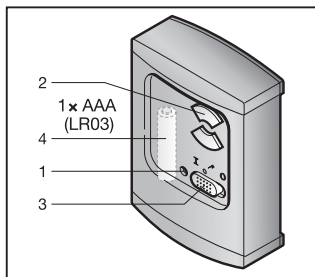

- 1 LED, δίχρωμη
- 2 Πλήκτρα αποστολής
- 3 Διακόπτης ενεργοποίησης / απενεργοποίησης για συνδεδεμένα στοιχεία χειρισμού
- 4 Μπαταρία

## 5 Συναρμολόγηση

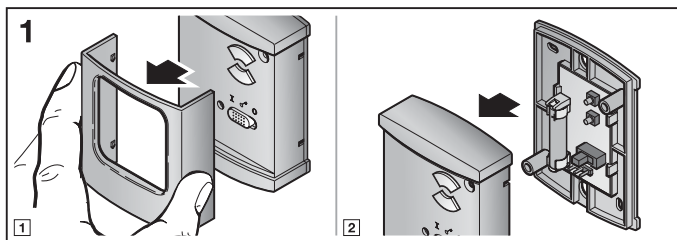

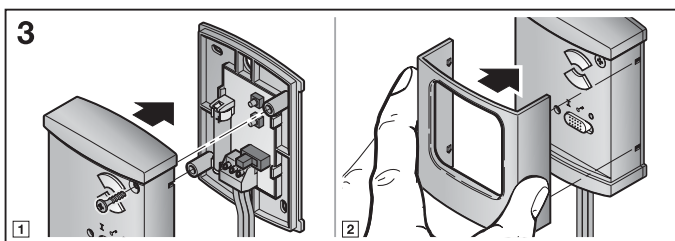
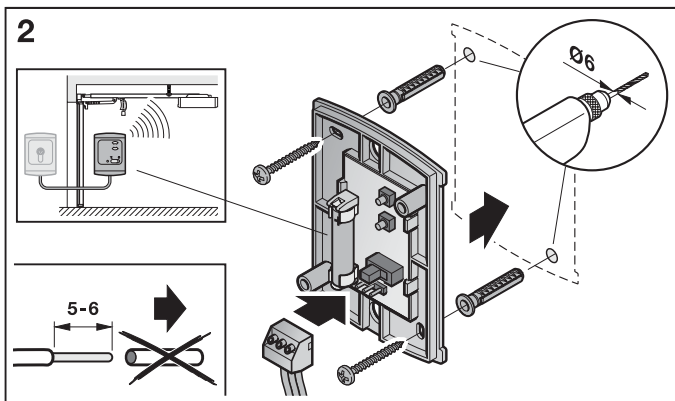
**ΥΠΟΔΕΙΞΗ:**

Ελέγξτε πριν τη συναρμολόγηση του ασύρματου εσωτερικού διακόπτη αν από την επιλεγμένη θέση τοποθέτησης ενεργοποιούνται οι δέκτες από το ασύρματο σήμα. Η απευθείας συναρμολόγηση σε μέταλλο επηρεάζει την εμβέλεια. Στην περίπτωση αυτή συναρμολογήστε με απόσταση 2-3 cm.

## 6 Σύνδεση στοιχείων χειρισμού

### 6.1 Κλειδο-διακόπτες

Ένας διακόπτης με κλειδί μπορεί να συνδεθεί σύμφωνα με την εικόνα 4. Η είσοδος E1 αντιστοιχεί στο επάνω πλήκτρο αποστολής και η είσοδος E2 στο κάτω πλήκτρο αποστολής. Έτσι μπορούν να ανοίγουν και να κλείνουν δύο γκαράζ με την παλμική λειτουργία.

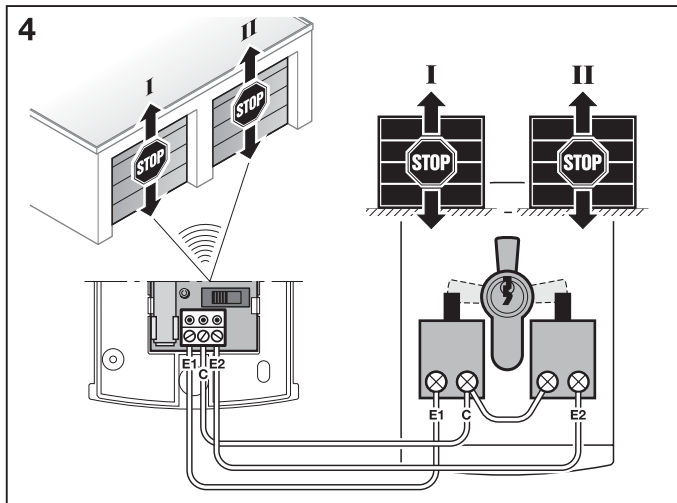

## 7 Έναρξη λειτουργίας

Μετά την τοποθέτηση της μπαταρίας ο ασύρματος εσωτερικός διακόπτης FIT 2 BiSecur είναι έτοιμος για λειτουργία.

### 7.1 Τοποθέτηση μπαταρίας

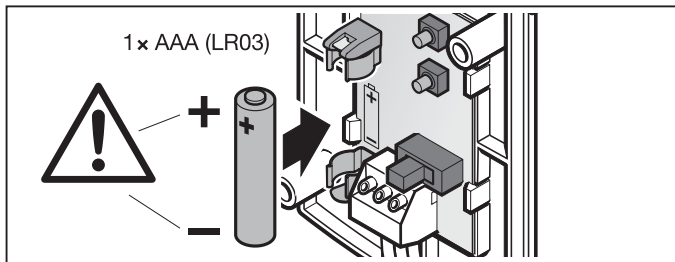

### ΠΡΟΣΟΧΗ

#### Καταστροφή του ασύρματος εσωτερικού διακόπτη λόγω διαρροής της μπαταρίας

Οι μπαταρίες μπορεί να παρουσιάσουν διαρροή και να καταστρέψουν τον ασύρματο εσωτερικό διακόπτη.

- ▶ Αφαιρέστε την μπαταρία από τον ασύρματο εσωτερικό διακόπτη, όταν δεν χρησιμοποιείται για μεγαλύτερο διάστημα.

## 8 Λειτουργία

### ΥΠΟΔΕΙΞΗ:

Αν ο κωδικός τηλεχειρισμού του ρυθμισμένου πλήκτρου αποστολής αντιγράφηκε προηγουμένως από ένα άλλο τηλεχειριστήριο, θα πρέπει το πλήκτρο αποστολής να πατηθεί μια δεύτερη φορά για την πρώτη λειτουργία.

Σε κάθε πλήκτρο αποστολής αντιστοιχεί ένας κωδικός τηλεχειρισμού. Πατήστε το πλήκτρο αποστολής, του οποίου τον κωδικό τηλεχειρισμού θέλετε να αποστείλετε.

- Ο κωδικός τηλεχειρισμού αποστέλλεται και η λυχνία LED ανάβει για 2 δευτερόλεπτα μπλε.

**ΥΠΟΔΕΙΞΗ:**

Όταν η μπαταρία είναι σχεδόν άδεια, η λυχνία LED ανάβει 2 φορές κόκκινη

- a. πριν από την αποστολή του κωδικού τηλεχειρισμού.
  - ▶ Η μπαταρία **θα πρέπει** να αντικατασταθεί σύντομα.
- b. και δεν ακολουθεί αποστολή του κωδικού τηλεχειρισμού.
  - ▶ Η μπαταρία **πρέπει** να αντικατασταθεί άμεσα.

Οι κωδικοί τηλεχειρισμού μπορούν επίσης να αποσταλούν μέσω ενός πρόσθετα συνδεδεμένου διακόπτη με κλειδί (βλέπε κεφ. 6.1). Η λειτουργία αυτή μπορεί να απενεργοποιηθεί με το διακόπτη ενεργοποίησης / απενεργοποίησης.

## 9 Ρύθμιση και μετάδοση / αποστολή ενός κωδικού τηλεχειρισμού

### ΠΡΟΣΟΧΗ

#### Κίνδυνος τραυματισμού από ακούσια διαδρομή πόρτας

Κατά τη διαδικασία ρύθμισης στο ασύρματο σύστημα μπορεί να προκύψουν ακούσιες κινήσεις της πόρτας.

- ▶ Προσέξτε ώστε κατά την εκμάθηση του ασύρματου συστήματος να μην υπάρχουν άτομα ή αντικείμενα στην περιοχή κίνησης της πόρτας.

### 9.1 Ρύθμιση ενός κωδικού τηλεχειρισμού

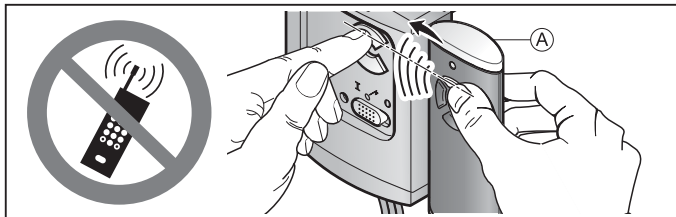

1. Πατήστε το πλήκτρο τηλεχειριστηρίου του τηλεχειριστήριου **A**, του οποίου τον κωδικό τηλεχειρισμού θέλετε να μεταδώσετε και κρατήστε το πατημένο.
  - Ο κωδικός τηλεχειρισμού αποστέλλεται και η λυχνία LED ανάβει για 2 δευτερόλεπτα μπλε και ύστερα σβήνει.
  - Μετά από 5 δευτερόλεπτα η λυχνία LED αναβοσβήνει εναλλάξ κόκκινη και μπλε, το τηλεχειριστήριο αποστέλλει τον κωδικό τηλεχειρισμού.
2. Κρατήστε το τηλεχειριστήριο δεξιά δίπλα στον ασύρματο εσωτερικό διακόπτη.

3. Πατήστε το πλήκτρο αποστολής, το οποίο πρόκειται να αντιστοιχιστεί στο νέο κωδικό τηλεχειρισμού και κρατήστε το πατημένο.
  - Η λυχνία LED αναβοσβήνει αργά μπλε.
  - Αν αναγνωριστεί ο κωδικός τηλεχειρισμού, η λυχνία LED αναβοσβήνει γρήγορα μπλε.
  - Μετά από 2 δευτερόλεπτα η λυχνία LED σβήνει.

#### ΥΠΟΔΕΙΞΗ:

Έχετε χρόνο 15 δευτερόλεπτα για τη μετάδοση/ αποστολή. Αν εντός αυτού του χρονικού διαστήματος δεν πραγματοποιηθεί με επιτυχία η μετάδοση/ αποστολή του κωδικού τηλεχειρισμού, θα πρέπει να επαναληφθεί η διαδικασία.

### 9.2 Μεικτή λειτουργία / BiSecur και σταθερός κωδικός 868 MHz

Με ρυθμισμένη την ασύρματη λειτουργία BiSecur είναι δυνατή μεικτή λειτουργία, δηλ. υπάρχοντα τηλεχειριστήρια με σταθερό κωδικό 868 MHz (γκρι τηλεχειριστήριο με μπλε πλήκτρα ή σήμανση συσκευής π.χ. HSD2-868) μπορούν να ρυθμιστούν από τον ασύρματο εσωτερικό διακόπτη.

## 10 Επαναφορά των αρχικών ρυθμίσεων

Κάθε πλήκτρο αποστολής αντιστοιχίζεται σε ένα νέο κωδικό τηλεχειρισμού με τα παρακάτω βήματα.

1. Ανοίξτε το περίβλημα του ασύρματος εσωτερικού διακόπτη και αφαιρέστε την μπαταρία για 10 δευτερόλεπτα.
  2. Πατήστε ένα πλήκτρο αποστολής και κρατήστε το πατημένο.
  3. Τοποθετήστε την μπαταρία.
    - Η λυχνία LED αναβοσβήνει αργά για 4 δευτερόλεπτα μπλε.
    - Η λυχνία LED αναβοσβήνει γρήγορα για 2 δευτερόλεπτα μπλε.
    - Η λυχνία LED ανάβει για πολύ ώρα μπλε.
  4. Αφήστε το πλήκτρο αποστολής.
- Όλοι οι κωδικό τηλεχειρισμού έχουν αντιστοιχιστεί εκ νέου.**
5. Κλείστε το περίβλημα του ασύρματος εσωτερικού διακόπτη.

#### ΥΠΟΔΕΙΞΗ:

Αν αφήσετε το πλήκτρο αποστολής πρόωρα, δεν αντιστοιχίζεται κανένας νέος κωδικός τηλεχειρισμού.

### 10.1 Ρύθμιση σταθερού κωδικού 868 MHz

Αν αμέσως μετά την επαναφορά συσκευής εξακολουθεί να πατιέται το πλήκτρο αποστολής, ο σταθερός κωδικός 868 MHz ενεργοποιείται.

- Η λυχνία LED αναβοσβήνει αργά για 4 δευτερόλεπτα κόκκινη.
- Η λυχνία LED αναβοσβήνει γρήγορα για 2 δευτερόλεπτα κόκκινη.
- Η λυχνία LED ανάβει για πολύ ώρα κόκκινη.

**Όλοι οι κωδικό τηλεχειρισμού έχουν αντιστοιχιστεί εκ νέου.**

**ΥΠΟΔΕΙΞΗ:**

Αν αφήσετε το πλήκτρο αποστολής πρόωρα, παραμένει ρυθμισμένη η ασύρματη λειτουργία BiSecur.

Περισσότερες πληροφορίες για τη λειτουργία του ασύρματου εσωτερικού διακόπτη με το σταθερό κωδικό 868 MHz υπάρχουν στο Internet στη διεύθυνση [www.hoermann.com](http://www.hoermann.com)

**11 Ένδειξη LED****Μπλε (BU)**

Κατάσταση	Λειτουργία
ανάβει για 2 δευτ.	ένας κωδικός τηλεχειρισμού αποστέλλεται
αναβοσβήνει αργά	ο ασύρματος εσωτερικός διακόπτης βρίσκεται στη λειτουργία ρύθμισης
αναβοσβήνει γρήγορα μετά από αργό αναβόσβημα	κατά τη ρύθμιση αναγνωρίστηκε ένας έγκυρος κωδικός τηλεχειρισμού
αναβοσβήνει αργά για 4 δευτ. αναβοσβήνει γρήγορα για 2 δευτ. ανάβει για πολύ ώρα	εκτελείται ή ολοκληρώνεται επαναφορά των αρχικών ρυθμίσεων

**Κόκκινο (RD)**

Κατάσταση	Λειτουργία
αναβοσβήνει 2 φορές	η μπαταρία είναι σχεδόν άδεια

**Μπλε (BU) και κόκκινο (RD)**

Κατάσταση	Λειτουργία
αναβοσβήνει εναλλάξ	ο ασύρματος εσωτερικός διακόπτης βρίσκεται σε λειτουργία μετάδοσης/ αποστολής

**12 Καθαρισμός****ΠΡΟΣΟΧΗ****Ζημιές στον ασύρματο εσωτερικό διακόπτη λόγω λανθασμένου καθαρισμού**

Ο καθαρισμός του ασύρματου εσωτερικού διακόπτη με ακατάλληλα καθαριστικά μπορεί να προκαλέσει ζημιά στις επιφάνειες.

- ▶ Καθαρίζετε τον ασύρματο εσωτερικό διακόπτη μόνο με ένα καθαρό, μαλακό και υγρό πανί.



## 13 Διάθεση



Οι ηλεκτρικές και ηλεκτρονικές συσκευές, καθώς και οι μπαταρίες, δεν επιτρέπεται να απορρίπτονται ως οικιακά ή λοιπά απορρίμματα, αλλά πρέπει να παραδίδονται στα προβλεπόμενα ειδικά σημεία συλλογής.



## 14 Τεχνικά στοιχεία

Τύπος	Ασύρματος εσωτερικός διακόπτης FIT 2 BiSecur
Συχνότητα	868 MHz
Τροφοδοσία τάσης	1 μπαταρία 1,5 V, τύπος: AAA (LR03)
Επιτρ. θερμοκρασία περιβάλλοντος	-20 °C έως +60 °C
Κλάση προστασίας	IP 20

## 15 Δήλωση συμμόρφωσης ΕΚ

υπό την έννοια της οδηγίας για τον ραδιοεξοπλισμό (RED) 2014/53/ΕΕ

Δια του παρόντος η

**εταιρεία** Hörmann KG Verkaufsgesellschaft  
Upheider Weg 94-98  
D-33803 Steinhagen

δηλώνει ότι αυτή η

**συσκευή** Ασύρματος εσωτερικός διακόπτης για μηχανισμούς κίνησης πόρτας και τα εξαρτήματά τους

Όνομασία προϊόντος	Όνομασία τύπου
FIT 2 BiSecur	FIT2-868-BS

πληροί, όσον αφορά το σχεδιασμό και την κατασκευή της, στην έκδοση που θέτουμε σε κυκλοφορία, τις σχετικές βασικές απαιτήσεις και άλλες σχετικές διατάξεις της οδηγίας για τον ραδιοεξοπλισμό (RED) 2014/53/ΕΕ.

Σε περίπτωση τροποποίησης της συσκευής που δεν έχει συμφωνηθεί με εμάς παύει να ισχύει η παρούσα δήλωση.

**Εφαρμοζόμενα και σχετικά πρότυπα και διατάξεις**

EN 60950-1

EN 300 220-1

EN 300 220-2

EN 301 489-1

EN 301 489-3

Η συσκευή αυτή επιτρέπεται να χρησιμοποιείται σε όλες τις χώρες της ΕΕ,  
τη Νορβηγία, την Ελβετία και άλλες χώρες.

Steinhagen, 13.06.2016



α.α. Axel Becker, Διευθύνων σύμβουλος

## Съдържание

<b>1</b>	<b>За настоящата инструкция</b> .....	<b>60</b>
<b>2</b>	<b>Указания за безопасност</b> .....	<b>60</b>
2.1	Употреба по предназначение.....	60
2.2	Указания за безопасна експлоатация на вътрешния радиоманипулатор .....	60
<b>3</b>	<b>Обхват на доставката</b> .....	<b>61</b>
<b>4</b>	<b>Описание на вътрешния радиоманипулатор FIT 2 BiSecur</b> .....	<b>62</b>
<b>5</b>	<b>Монтаж</b> .....	<b>62</b>
<b>6</b>	<b>Свързване на командни елементи</b> .....	<b>64</b>
6.1	Манипулатор с ключ .....	64
<b>7</b>	<b>Пускане в експлоатация</b> .....	<b>65</b>
7.1	Поставяне на батерията .....	65
<b>8</b>	<b>Експлоатация</b> .....	<b>65</b>
<b>9</b>	<b>Приемане и предаване / излъчване на радиокод</b> .....	<b>66</b>
9.1	Приемане на радиокод.....	66
9.2	Смесен режим / BiSecur и фиксиран код 868 MHz.....	67
<b>10</b>	<b>Рестартиране на устройството</b> .....	<b>67</b>
10.1	Настройване на фиксиран код 868 MHz.....	67
<b>11</b>	<b>LED-индикация</b> .....	<b>68</b>
<b>12</b>	<b>Почистване</b> .....	<b>68</b>
<b>13</b>	<b>Извозване като отпадък</b> .....	<b>68</b>
<b>14</b>	<b>Технически данни</b> .....	<b>69</b>
<b>15</b>	<b>ЕО-Декларация за съответствие</b> .....	<b>69</b>

Предаването и размножаването на този документ, използването и оповестяването на неговото съдържание са забранени, освен ако не е налице изрично разрешение за това. Нарушаването на тази забрана поражда задължение за обезщетение. Всички права за регистрация на патент, полезен модел или промишлен дизайн са запазени. Правото за нанасяне на промени се запазва.

Уважаеми клиенти,

Благодарим Ви, че сте решили да закупите качествен продукт от нашия асортимент.

## 1 За настоящата инструкция

Прочетете внимателно цялата инструкция, тя съдържа важна информация за продукта. Обърнете внимание на указанията и ги спазвайте стриктно, най-вече тези, касаещи безопасността и съдържащи предупреждения.

Повече информация за работата с вътрешния радиоманипулатор можете да намерите в интернет на адрес: **www.hoermann.com**

Съхранявайте грижливо настоящата инструкция и се погрижете, тя да е винаги на разположение на потребителя на продукта.

## 2 Указания за безопасност

### 2.1 Употреба по предназначение

Вътрешният радиоманипулатор FIT 2 BiSecur е еднопосочен предавател за задвижвания и техните принадлежности. Той може да работи както с радиосистемата BiSecur, така и с фиксиран код 868 MHz.

Не се допускат други приложения. Производителят не носи отговорност за щети, възникнали вследствие на употреба не по предназначение или некоректно обслужване.

### 2.2 Указания за безопасна експлоатация на вътрешния радиоманипулатор



## ПРЕДУПРЕЖДЕНИЕ

### Опасност от наранявания при движение на вратата

При задействане на вътрешния радиоманипулатор, движението на вратата може да нарани хора.

- ▶ Уверете се, че вътрешния радиоманипулатор няма да попада в ръцете на деца и ще се използва само от хора, които са инструктирани по отношение на начина на функциониране на дистанционно управляваната врата!
- ▶ Използвайте вътрешния радиоманипулатор само при визуален контакт с вратата, ако последната разполага само с един защитен механизъм!
- ▶ Преминавайте през отворената дистанционно управлявана врата, само когато тя е застанала в крайна позиция отворена врата!
- ▶ Никога не заставяйте в областта на движение на вратата.

**ВНИМАНИЕ****Опасност от наранявания при нежелано движение на вратата**

- ▶ Виж предупреждението в точка 9

**ВНИМАНИЕ****Нарушение на функциите вследствие на атмосферни влияния**

Ако това изискване не се спазва, функцията може да се наруши!

Защитете вътрешния радиоманипулатор от следните влияния:

- директна слънчева светлина (допустима температурна област: -20 °C до +60 °C)
- влага
- прах

**УКАЗАНИЯ:**

- Ако не е налице отделен вход към гаража, извършвайте всички промени и допълнения в радиосистемите от гаража.
- След програмирането или допълването на радиосистемата проведете тест за функционалност.
- За пускане в експлоатация или разширяване на радиосистемата използвайте само оригинални части.
- Местните дадености могат да окажат влияние върху обхвата на радиосистемата.
- Едновременното използване на мобилни телефони тип GSM 900 също може да повлияе на обхвата.

**3 Обхват на доставката**

- Вътрешен радиоманипулатор FIT 2 BiSecur
- 1× 1,5 V батерия, тип: AAA (LR03)
- Материал за фиксиране
- Инструкция за експлоатация

## 4 Описание на вътрешния радиоманипулатор FIT 2 BiSecur

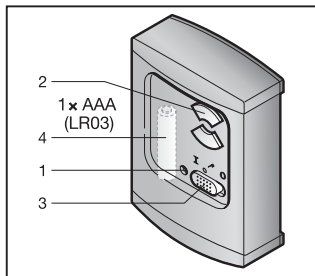

- 1 Двухцветна LED-индикация
- 2 Бутони на предавателя
- 3 Прекъсвач Вкл. / Изкл. за свързани командни елементи
- 4 Батерия

## 5 Монтаж

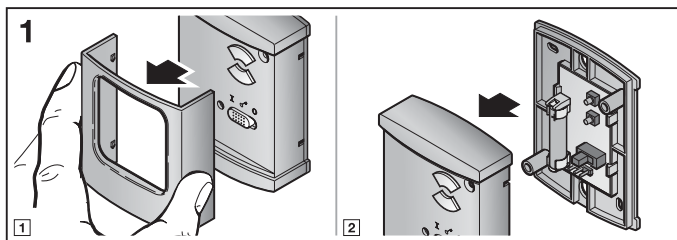

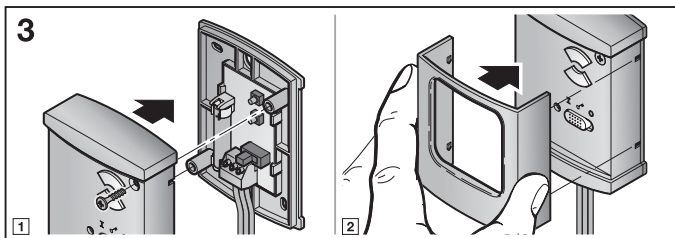
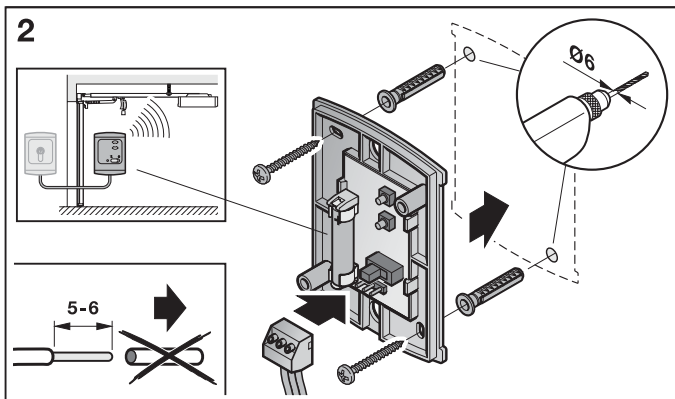
**УКАЗАНИЕ:**

Преди да монтирате вътрешния радиоманипулатор проверете дали приемникът улавя излъчения радиосигнал от избраното място на монтаж. Директният монтаж върху метална повърхност нарушава обхвата. В такъв случай монтирайте на разстояние 2-3 см.

## 6 Свързване на командни елементи

### 6.1 Манипулатор с ключ

Манипулатор с ключ може да се свърже съгласно Фиг. 4. В такъв случай вход E1 отговаря на горния предавателен бутон, а вход E2 – на долния предавателен бутон. Така могат да се отворят и затварят две гаражни врати в импулсен режим.

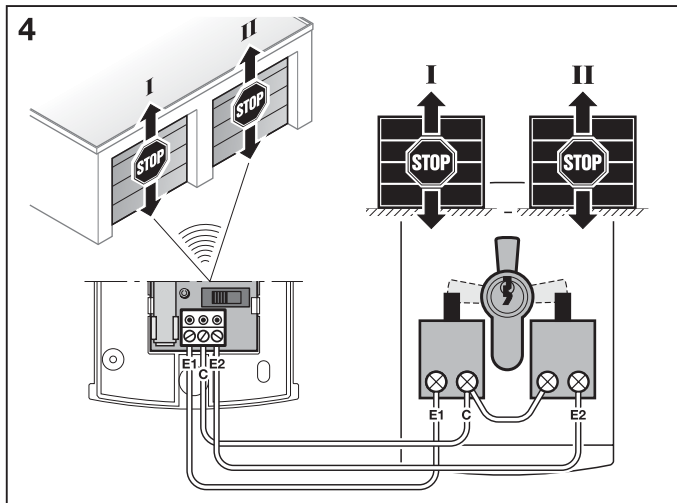



## 7 Пускане в експлоатация

След поставянето на батерията вътрешният радиоманипулатор FIT 2 BiSecur е готов за експлоатация.

### 7.1 Поставяне на батерията

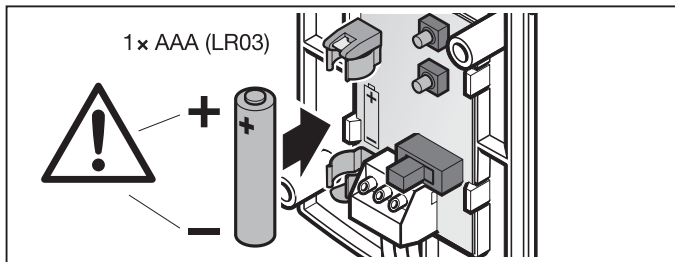

### ВНИМАНИЕ

#### Повреждане на вътрешния радиоманипулатор при изтичане на батерията

Батериите могат да изтекат и да повредят вътрешния радиоманипулатор.

- ▶ Ако няма да използвате вътрешния радиоманипулатор дълго време, изваждайте батерията от него.

## 8 Експлоатация

### УКАЗАНИЕ:

Ако радиокодът, записан на съответния предавателен бутон, е бил копиран от друг ръчен предавател, предавателният бутон трябва да се натисне втори път при първата му експлоатация.

Към всеки бутон на предавателя е причислен радиокод. Натиснете бутона на предавателя, чийто радиокод желаете да излъчите.

- Радиокодът се излъчва и LED-индикацията светва в синьо за 2 секунди.

### УКАЗАНИЕ:

Ако батерията е почти разредена, LED-индикацията мига 2x в червено

**a.** преди излъчването на радиокода.

- ▶ Батерията **следва** да се подмени възможно най-скоро.

b. и радиокодът не се излъчва.

- ▶ Батерията **трябва** да бъде подменена незабавно.

Радиокодовете могат да се излъчват също и от отделно свързан манипулатор с ключ (виж точка 6.1). Тази функция може да се изключи посредством прекъсвач Вкл./Изкл.

## 9 Приемане и предаване / излъчване на радиокод

### **ВНИМАНИЕ**

#### **Опасност от наранявания при нежелано движение на вратата**

По време на прехвърлянето на кодове в рамките на радиосистемата е възможно да се стигне до нежелани движения на вратата.

- ▶ При провеждане на разпознавания за радиосистемата, следете в областта на движение на вратата да не попадат хора или предмети.

### 9.1 Приемане на радиокод

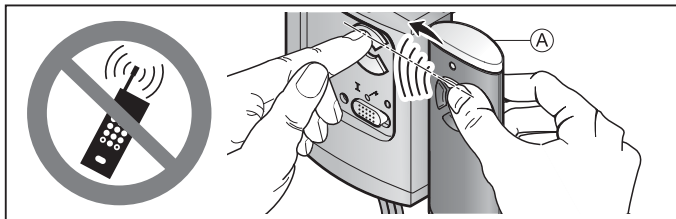

1. Натиснете този бутон на ръчния предавател **A**, чийто радиокод желаете да предадете и го задръжте натиснат.
  - Радиокодът се излъчва; LED-индикацията светва в синьо за 2 секунди и изгасва.
  - След 5 секунди LED-индикацията започва да мига ту в червено, ту в синьо; ръчният предавател излъчва радиокода.
2. Задръжте ръчния предавател вдясно до вътрешния радиоманипулатор.
3. Натиснете предавателния бутон, към който трябва да бъде причислен новия радиокод, и го задръжте натиснат.
  - LED-индикацията мига бавно в синьо.
  - Ако радиокодът бъде разпознат, LED-индикацията започва да мига бързо в синьо.
  - След 2 секунди LED-индикацията изгасва.

**УКАЗАНИЕ:**

Имате време от 15 секунди за предаване / излъчване. Ако радиокодът не бъде успешно предаден / излъчен в рамките на това време, процесът трябва да се повтори.

**9.2 Смесен режим / BiSecur и фиксиран код 868 MHz**

При настроена радиосистема BiSecur е възможен смесен режим на работа; т.е. наличните ръчни предаватели с фиксиран код 868 MHz (сиви ръчни предаватели със сини бутони или обозначение на уреда напр. HSD2-868) могат да се разпознават от вътрешните радиоманипулатори.

**10 Рестартиране на устройството**

Със следните стъпки към всеки предавателен бутон може да се причисли нов радиокод.

1. Отворете корпуса на вътрешния радиоманипулатор и извадете батерията за 10 секунди.
2. Натиснете бутона на предавателя и го задръжте натиснат.
3. Поставете батерията.
  - LED-индикацията мига бавно в синьо в продължение на 4 секунди.
  - LED-индикацията мига бързо в синьо в продължение на 2 секунди.
  - LED-индикацията свети продължително в синьо.
4. Освободете бутона на предавателя.  
**Всички радиокодове са причислени наново.**
5. Затворете корпуса на вътрешния радиоманипулатор.

**УКАЗАНИЕ:**

Ако бутонът на предавателя бъде освободен преждевременно, не се причисляват нови радиокодове.

**10.1 Настройване на фиксиран код 868 MHz**

Ако непосредствено след рестартиране на устройството продължите да натискате бутона на предавателя, се активира фиксиран код 868 MHz.

- LED-индикацията мига бавно в червено в продължение на 4 секунди.
- LED-индикацията мига бързо в червено в продължение на 2 секунди.
- LED-индикацията свети продължително в червено.

**Всички радиокодове са причислени наново.**

**УКАЗАНИЕ:**

Ако предавателният бутон бъде освободен преждевременно, радиосистемата BiSecur остава настроена.

Повече информация за експлоатацията на вътрешния радиоманипулатор с фиксиран код 868 MHz можете да намерите в интернет на адрес:

**[www.hoermann.com](http://www.hoermann.com)**

## 11 LED-индикация

### Синьо (BU)

Състояние	Функция
свети 2 сек.	излъчва се радиокод
мига бавно	вътрешният радиоманипулатор е в режим на разпознаване
мига бързо след бавно мигане	разпознат е валиден радиокод
мига бавно 4 сек. мига бързо 2 сек. свети продължително	провежда се или е приключило рестартиране на устройството

### Червено (RD)

Състояние	Функция
мига 2x	батерията е почти изразредена

### Синьо (BU) и червено (RD)

Състояние	Функция
променящо се мигане	вътрешният радиоманипулатор е в режим на предаване / излъчване на код

## 12 Почистване

### ВНИМАНИЕ

#### Повреждане на вътрешния радиоманипулатор при неправилно почистване

Почистването на вътрешния радиоманипулатор с неподходящи почистващи препарати може да увреди повърхността.

- ▶ Почиствайте вътрешния радиоманипулатор само с чиста и влажна кърпа.

## 13 Извозване като отпадък



Електрическите и електронните уреди, както и батериите не трябва да се изхвърлят заедно с битовите отпадъци, а да се предават в предвидените за целта пунктове.



## 14 Технически данни

Тип	Вътрешен радиоманипулатор FIT 2 BiSecur
Честота	868 MHz
Подаване на напрежение	1× 1,5 V батерия, тип: AAA (LR03)
Допустима температура на околната среда	-20 °C до +60 °C
Вид защита	IP 20

## 15 ЕО-Декларация за съответствие

по смисъла на Radio Equipment Directive (RED) 2014/53/EC

С настоящето

**фирма** Hörmann KG Verkaufsgesellschaft  
Upheider Weg 94-98 · D-33803 Steinhagen

декларира, че

**устройството** Вътрешен радиоманипулатор за задвижвания за врати и техните принадлежности

Наименование на артикула	Тип
FIT 2 BiSecur	FIT2-868-BS

въз основа на своя тип и конструкция, както и на пуснатия в обръщение модел, съответства на основополагащите изисквания и други съществени предписания на директивата Radio Equipment Directive (RED) 2014/53/EC.

В случай на несъгласувано изменение на устройството настоящата декларация губи валидността си.

### Приложени и взети предвид стандарти и спецификации:

EN 60950-1  
EN 300 220-1  
EN 300 220-2  
EN 301 489-1  
EN 301 489-3

Това устройство може да се експлоатира във всички страни-членки на ЕС, Норвегия, Швейцария и други държави.

Steinhagen, 13.06.2016



пра. Axel Becker, Ръководство

## İçindekiler

1	<b>Bu kullanım kılavuzu hakkında .....</b>	<b>71</b>
2	<b>Emniyet uyarıları .....</b>	<b>71</b>
2.1	Amacına uygun kullanım .....	71
2.2	Kablosuz iç buton kullanımı için emniyet uyarıları .....	71
3	<b>Nakliye kapsamı.....</b>	<b>72</b>
4	<b>Kablosuz iç buton FIT 2 BiSecur açıklaması.....</b>	<b>72</b>
5	<b>Montaj.....</b>	<b>73</b>
6	<b>Kumanda elemanların bağlanması.....</b>	<b>74</b>
6.1	Anahtar svıçı .....	74
7	<b>Devreye almak.....</b>	<b>75</b>
7.1	Pilin takılması .....	75
8	<b>İşletim .....</b>	<b>75</b>
9	<b>Bir telsiz kodun öğrenilmesi ve kopyalanması / gönderilmesi.....</b>	<b>76</b>
9.1	Telsiz kodun tanıtılması.....	76
9.2	Ortak işletim / BiSecur ve sabit kod 868 MHz.....	77
10	<b>Cihaz sıfırlama.....</b>	<b>77</b>
10.1	Sabit kod 868 MHz'in ayarlanması .....	77
11	<b>LED göstergesi.....</b>	<b>78</b>
12	<b>Temizlik.....</b>	<b>78</b>
13	<b>İmha edilmesi .....</b>	<b>78</b>
14	<b>Teknik veriler .....</b>	<b>79</b>
15	<b>AB Uygunluk Beyanı .....</b>	<b>79</b>

Bu dokümanın başka kişilere verilmesi ve de çoğaltılması, içeriğinden faydalanması ve başka kişilere iletilmesi izin verilmedikçe yasak. Aykırı hareketler tazminat ödenmesini gerektiriyor. Patent, kullanım numuneler, veya kişisel zevk örnekleri tüm hakları gizlidir. Değişiklik yapma hakları saklıdır.

Sayın Müşterimiz,  
bizim kaliteli ürünümüzü seçtiğiniz için size teşekkür ediyoruz.

## 1 Bu kullanım kılavuzu hakkında

Bu kullanım kılavuzu dikkatli ve eksiksiz okuyunuz: ürün hakkında çok önemli bilgiler içermektedir. Uyarıları dikkate alın ve özellikle emniyet ve uyarı bilgilere riayet ediniz.

Kablosuz iç butonun kullanımı hakkındaki diğer bilgileri [www.hoermann.com](http://www.hoermann.com) İnternet adresinde bulabilirsiniz

Bu kullanım kılavuzunu özenle muhafaza ediniz ve ürün kullanıcısı için daima okunabilir ve ulaşılması kolay bir yerde bulunmasını sağlayınız.

## 2 Emniyet uyarıları

### 2.1 Amacına uygun kullanım

Kablosuz iç buton FIT 2 BiSecur motor ve bunun aksesuarları için çok yönlü bir vericidir. İşletilmesi BiSecur telsiz ve de 868 MHz sabit kodla mümkündür.

Diğer kullanım tarzlara izin verilmemektedir. Kullanım amacına aykırı veya yanlış kullanım sonucu oluşan hasarlar için üretici sorumlu tutulamaz ve hasarı karşılamaz.

### 2.2 Kablosuz iç buton kullanımı için emniyet uyarıları



#### UYARI

##### Kapı hareketinde yaralanma tehlikesi

Kablosuz iç butonu kullanıldığında, kapı hareketinden kişiler yaralanabilirler.

- ▶ Kablosuz iç butonun çocukların eline ulaşmamasına ve sadece kapı sistemi fonksiyonları hakkında eğitilmiş kişiler tarafından kullanılmasına dikkat ediniz!
- ▶ Kapıda sadece tek bir emniyet donanımı mevcutsa, kablosuz iç butonu genel olarak kapının görüş alanında kullanılmalıdır!
- ▶ Uzaktan kumanda edilen kapı sistemleri sadece kapı son konum Kapı-Aç konumunda olduğu zaman geçiş yapınız!
- ▶ Kapının hareket alanında kesinlikle durmayınız.



#### DIKKAT

##### İstem dışı kapı hareketinde yaralanma tehlikesi

- ▶ Bkz. Uyarı bilgisi bölüm 9

**DİKKAT****Çevresel etkilerden fonksiyonların etkilenmesi**

Uyulmaması durumlarda fonksiyon etkilenebilir!

Kablosuz iç butonu aşağıdaki etkenlerden koruyunuz:

- Direk güneş ışığı (izin verilen çevre sıcaklığı: -20 °C ila +60 °C)
- Nem
- Toz

**BİLGİLER:**

- Garajın başka bir girişi yoksa, tüm değişiklikleri veya telsiz sistem iletilme işlemleri garajın içinden yapınız.
- Telsiz sistemindeki programlama veya iletilme işleminden sonra, fonksiyon testi yapınız.
- Devreye alınması veya kablosuz sistemin iletilme işlemi için sadece orijinal yedek parça kullanınız.
- Çevre koşulları telsiz sistemin erişim menziline etkileyebilir.
- GSM 900 cep telefonları aynı anda kullanıldığında da erişim menzili etkilenebilir.

**3 Nakliye kapsamı**

- Kablosuz iç buton FIT 2 BiSecur
- 1× 1,5 V pil, tip: AAA (LR03)
- Montaj malzemesi
- Kullanım kılavuzu

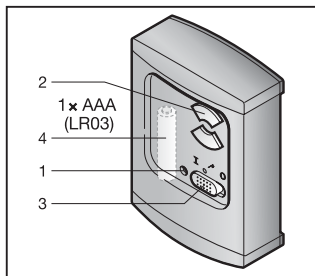
**4 Kablosuz iç buton FIT 2 BiSecur açıklaması**

- 1 LED, bicolor
- 2 Verici butonları
- 3 Bağlı kontrol elemanlar için aç / kapat şalteri
- 4 PİL



## 5 Montaj

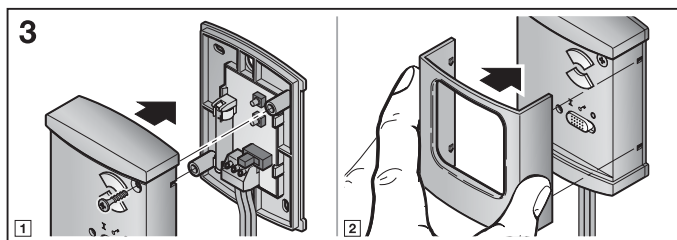
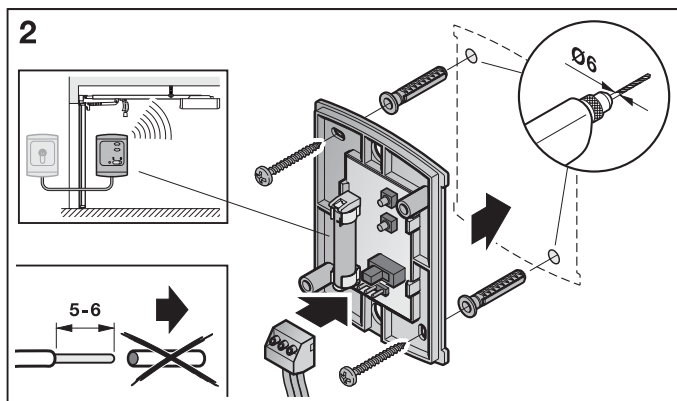
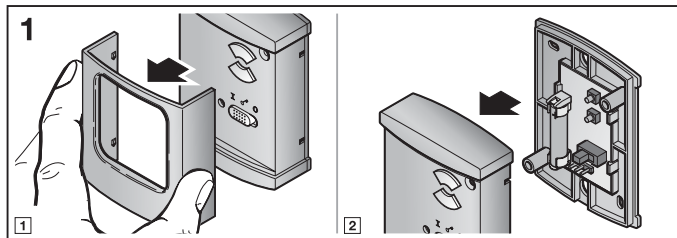

**NOT:**

Kablosuz iç butonu monte etmeden önce, seçilen montaj yerin telsiz sinyal menziline olup olmadığını kontrol ediniz. Metal üzerindeki direk montajlar erişim alanını etkiler. Bu durumda 2-3 cm mesafeyle montajı gerçekleştirin.

## 6 Kumanda elemanlarının bağlanması

### 6.1 Anahtar sviçi

Resim 4'te görüldüğü gibi bir anahtar sviçi bağlanabilir. Üsteki verici butonlar giriş E1 ve alttaki verici butonlar giriş E2'ye uygundur. Böylece impuls kumanda iki garajı kumanda etmek mümkündür.

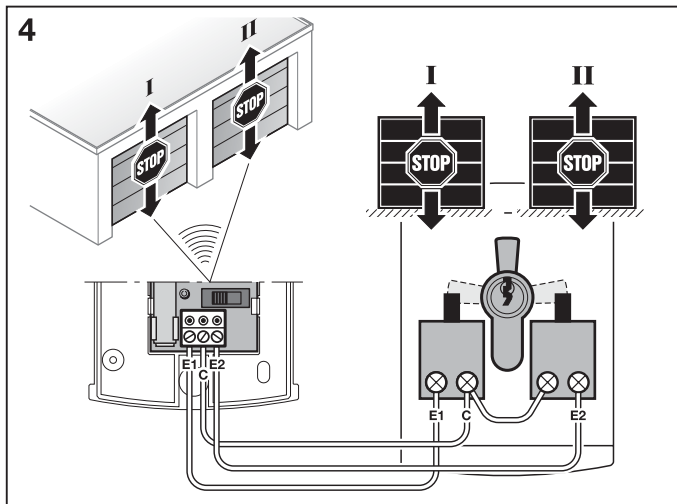

## 7 Devreye almak

Pil takıldıktan sonra kablosuz iç buton FIT 2 BiSecur kullanıma hazır.

### 7.1 Pilin takılması

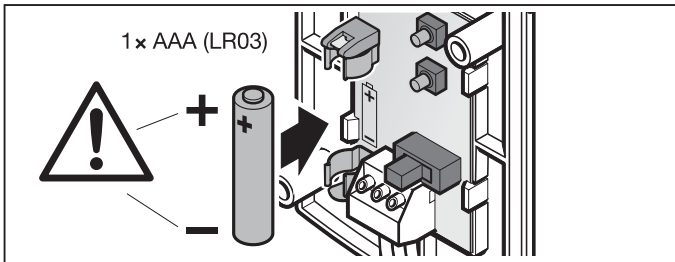

### DİKKAT

#### Pil akmasından dolayı kablosuz iç buton bozulması

Piller akabilir ve kablosuz iç butonu bozabilir.

- ▶ Uzun süre kullanılmayan pili kablosuz iç butonundan çıkartınız.

## 8 İşletim

### NOT:

Şayet uzaktan kumanda butona tanıtılan telsiz kodu bir uzaktan kumandadan kopyalanmışsa ilk işletim için bu uzaktan kumanda butona ikinci kez basılmalıdır.

Her verici butonu için bir telsiz kodu tayin edilmiştir. Kullanmak istediğiniz telsiz kod için ilgili verici butonuna basınız.

- Telsiz kodu gönderiliyor ve LED lambası 2 san. mavi renkte yanıyor.

### NOT:

Pil boşalmaya yakınsa, LED lambası 2 kere kırmızı renkte yanıp söner

- a. telsiz kodu göndermeden önce.
  - ▶ En kısa zamanda pil **değiştirilmelidir**.
- b. ve telsiz kodu gönderilmeyecek.
  - ▶ En kısa zamanda pil **değiştirilmelidir**.

Telsiz kodları ilave olarak bağlanmış anahtar sviç üzerinden göndermek mümkündür (bkz. bölüm 6.1). Bu fonksiyon aç / kapat şalteri ile kapatılabilir.

## 9 Bir telsiz kodun öğrenilmesi ve kopyalanması / gönderilmesi

### ⚠ DİKKAT

#### İstem dışı kapı hareketinde yaralanma tehlikesi

Telsiz sistemindeki tanıtma işlemi esnasında, istem dışı kapı hareketler meydana gelebilir.

- Telsiz sistemin tanıtımı esnasında, kapının hareket alanında insan veya nesnelerin olmadığından emin olun.

### 9.1 Telsiz kodun tanıtılması

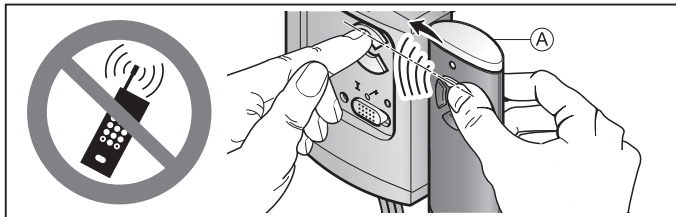

1. Kopyalamak istediğiniz telsiz kodu için uzaktan kumanda **A**'nın butonuna basınız ve basılı tutunuz.
  - Telsiz kodu gönderiliyor; LED lambası 2 saniye mavi renkte yanıyor ve sonra sönüyor.
  - 5 saniye sonra LED lambası değişmeli kırmızı ve mavi renkte yanıp sönüyor, uzaktan kumanda telsiz kodu gönderiyor.
2. Uzaktan kumandayı kablosuz iç butunun sağına tutunuz.
3. Telsiz kodun atanması için ilgili verici butona basınız ve butonu basılı tutunuz.
  - LED lambası yavaşça mavi renkte yanıp sönüyor.
  - Telsiz kodu algılandıktan sonra, LED hızlıca mavi renkte yanıp sönüyor.
  - 2 saniye sonra LED lambası sönecektir.

#### NOT:

Kopyalamak / göndermek için 15 saniyeniz var. Bu zaman zarfında telsiz kodu başarıyla kopyalanmazsa / gönderilmezse bu işlem tekrar yapılmalıdır.

## 9.2 Ortak işletim / BiSecur ve sabit kod 868 MHz

BiSecur telsiz ayarlandıktan sonra ortak işletim mümkündür; yani 868 MHz sabit kodlu uzaktan kumandalar (mavi butonlu gri renkli uzaktan kumandalar veya modeli yazı olan uzaktan kumandalar örn. HSD2-868) iç butondan tanıtılabilir.

## 10 Cihaz sıfırlama

Aşağıdaki adımlarla her verici butona yeni telsiz kodu atanır.

1. Kablosuz iç butonun pil kapağını açınız ve pili 10 saniye için yerinden çıkartınız.
2. Gönderici butonuna basınız ve bunu basılı tutunuz.
3. Pili yerine takınız.
  - LED lambası 4 saniye yavaşça mavi renkte yanıp sönüyor.
  - LED lambası 2 saniye hızlıca mavi renkte yanıp sönüyor.
  - LED lambası uzunca mavi renkte yanıyor.
4. Parmağınızı gönderici butonundan çekiniz.  
**Tüm telsiz kodları yeniden atanmıştır.**
5. Kablosuz iç butonun kapağını kapatınız.

### NOT:

Şayet zamanından önce parmağınızı verici butonundan çekerseniz, yeni telsiz kodu atanmayacaktır.

### 10.1 Sabit kod 868 MHz'in ayarlanması

Şayet cihaz sıfırlamasından hemen sonra gönderici butonuna hala basılırsa, 868 MHz sabit kod aktifleşir.

- LED lambası 4 saniye yavaşça kırmızı renkte yanıp sönüyor.
- LED lambası 2 saniye hızlıca kırmızı renkte yanıp sönüyor.
- LED lambası uzunca kırmızı renkte yanıyor.

**Tüm telsiz kodları yeniden atanmıştır.**

### NOT:

Şayet parmağınızı verici butonundan erken çekerseniz, BiSecur telsiz ayarı kalır.

Kablosuz iç butonun 868 MHz sabit kodla kullanımı hakkındaki diğer bilgileri [www.hoermann.com](http://www.hoermann.com) İnternet adresinde bulabilirsiniz.

## 11 LED göstergesi

### Mavi (BU)

Durum	Fonksiyon
2 san. yanıyor	Bir telsiz kodu gönderiliyor
Yavaşça yanıp sönüyor	Kablosuz iç butonu tanıtma modunda
Yavaşça yanıp söndükten sonra hızlıca yanıp sönüyor	Tanıtma esnasında geçerli bir telsiz kodu algılandı
4 san. yavaşça yanıp söner, 2 san. hızlıca yanıp sönüyor, uzunca yanıyor	Cihaz sıfırlaması yapılıyor yada tamamlandı

### Kırmızı (RD)

Durum	Fonksiyon
2 kere yanıp sönüyor	Pil boşalmaya yakın

### Mavi (BU) ve kırmızı (RD)

Durum	Fonksiyon
LED lambanın değişmeli yanıp sönmesi	Kablosuz iç butonu kopyalama / gönder modunda

## 12 Temizlik

### DİKKAT

#### Yanlış temizlik sonucu kablosuz iç butunun hasar görmesi

Kablosuz iç butonu uygun olmayan temizlik malzemelerle temizlenirse, yüzeyi olumsuz etkilenebilir.

► Kablosuz iç butonu sadece temiz, nemli ve yumuşak bir bezle temizleyiniz.

## 13 İmha edilmesi



Elektrikli ve elektronik cihazlar ve de piller evin çöpüne atılamaz. İmha edilmesi için atık pil toplama noktalara verilmesi zorunludur.



## 14 Teknik veriler

Model	Kablosuz iç buton FIT 2 BiSecur
Frekans	868 MHz
Akım beslemesi	1× 1,5 V pil, tip: AAA (LR03)
İzin verilmiş çevre sıcaklığı	-20 °C ila +60 °C
Koruma sınıfı	IP20

## 15 AB Uygunluk Beyanı

Radio Equipment Directive (RED) 2014/53/EU'ya göre

Beyan eden

**Firma** Hörmann KG Verkaufsgesellschaft  
Upheider Weg 94-98  
D-33803 Steinhagen

Beyan edilen ürün

**Cihaz** Motorlar ve aksesuarları için kablosuz iç butonu

Ürün açıklaması	Tip açıklaması
FIT 2 BiSecur	FIT2-868-BS

Piyasaya sürülen ürünün konstrüksiyonu ve yapı türü, Radio Equipment Directive (RED) 2014/53/EU yönetmeliğinde talep edilen esaslara ve diğer önemli gereksinimlere uygundur.

Cihazda onay alınmadan yapılacak herhangi bir değişiklik bu beyanati geçersiz kılacaktır.

### Uygulanan ve esasa alınmış standartlar ve spesifikasyonlar:

EN 60950-1  
EN 300 220-1  
EN 300 220-2  
EN 301 489-1  
EN 301 489-3

Bu cihaz tüm AB ülkelerinde, Norveç, İsviçre ve diğer ülkelerde kullanılabilir.  
Steinhagen, tarih 13.06.2016



ppa. Axel Becker, Firma Yönetimi

## Sadržaj

<b>1</b>	<b>O ovom uputstvu.....</b>	<b>81</b>
<b>2</b>	<b>Sigurnosna uputstva.....</b>	<b>81</b>
2.1	Upotreba u skladu sa namenom.....	81
2.2	Sigurnosna uputstva za rad sa bežičnim unutrašnjim tasterom.....	81
<b>3</b>	<b>Standardna oprema .....</b>	<b>82</b>
<b>4</b>	<b>Opis bežičnog unutrašnjeg tastera FIT 2 BiSecur .....</b>	<b>83</b>
<b>5</b>	<b>Montaža .....</b>	<b>83</b>
<b>6</b>	<b>Priključivanje upravljačkih elemenata .....</b>	<b>85</b>
6.1	Ključ taster .....	85
<b>7</b>	<b>Puštanje u rad .....</b>	<b>86</b>
7.1	Umetanje baterije.....	86
<b>8</b>	<b>Korišćenje.....</b>	<b>86</b>
<b>9</b>	<b>Programiranje i nasleđivanje / slanje koda .....</b>	<b>87</b>
9.1	Programiranje koda .....	87
9.2	Mešoviti režim rada / BiSecur i fiksni kod 868 MHz.....	88
<b>10</b>	<b>Resetovanje uređaja.....</b>	<b>88</b>
10.1	Podешavanje fiksnog koda 868 MHz .....	88
<b>11</b>	<b>LED prikaz .....</b>	<b>89</b>
<b>12</b>	<b>Čišćenje .....</b>	<b>89</b>
<b>13</b>	<b>Zbrinjavanje.....</b>	<b>89</b>
<b>14</b>	<b>Tehnički podaci .....</b>	<b>90</b>
<b>15</b>	<b>EG-izjava o usaglašenosti.....</b>	<b>90</b>

Dalje prenošenje kao i umnožavanje ovog dokumenta, iskorišćavanje i saopštavanje njegovog sadržaja je zabranjeno, ukoliko drugačije nije izričito odobreno. Suprotni postupci obavezuju na naknadu štete. Sva prava su zadržana za slučaj upisivanja patenta, upotrebe uzoraka ili dizajna uzoraka. Zadržana prava promene



Poštovani kupci,  
zahvaljujemo se, što ste se odlučili za kvalitetan proizvod iz naše kuće.

## 1 O ovom uputstvu

Pročitajte pažljivo i potpuno ovo uputstvo, uputstvo sadrži važne informacije o proizvodu. Obratite pažnju na napomene i posebno sledite bezbednosne napomene i upozorenja.

Više informacije o rukovanju sa bežičnim unutrašnjim tasterom možete pronaći na Internetu pod **www.hoermann.com**

Sačuvajte pažljivo ovo uputstvo i uverite se da je u svako doba na raspolaganju i uočljivo od strane korisnika proizvoda.

## 2 Sigurnosna uputstva

### 2.1 Upotreba u skladu sa namenom

Bežični unutrašnji taster FIT 2 BiSecur je jednosmerni predajnik za motore i njihovi pribor. On se može staviti u funkciju sa radio signalom BiSecur kao i sa fiksnim kodom od 868 MHz.

Drugačiji načini upotrebe nisu dozvoljeni. Proizvođač ne snosi odgovornost za štete koje su prouzrokovane nenamenskom upotrebom ili pogrešnim rukovanjem.

### 2.2 Sigurnosna uputstva za rad sa bežičnim unutrašnjim tasterom



## UPOZORENJE

### Opasnost od povreda prilikom kretanja vrata

Ako se koristi bežični unutrašnji taster, onda se mogu povrediti osobe posredstvom kretanja kapije.

- ▶ Uverite se da bežični unutrašnji taster ne dospe u ruke deci i da se koristi samo od strane osoba, koji su upućeni u način funkcionisanja vrata sa daljinskim upravljanjem!
- ▶ U osnovi koristite bežični unutrašnji taster kada imate vizuelni kontakt sa kapijom, ukoliko ona ima samo jedan zaštitni uređaj!
- ▶ Prođite vozilom odnosno peške kroz daljinski upravljana vrata tek kada vrata stoje u krajnjem položaju vrata-otvorena!
- ▶ Nikada nemojte stajati u području kretanja vrata.

 **OPREZ****Opasnost od povrede posredstvom nenamerne vožnje vrata**

- Vidi upozorenje u poglavlju 9

**PAŽNJA****Smetnje na funkcijama zbog uticaja životne sredine**

Nepridržavanje može da utiče na funkcionalnost!

Zaštitite bežični unutrašnji taster od sledećih uticaja:

- direktnih sunčevih zraka (doz. temperatura okoline:  $-20\text{ }^{\circ}\text{C}$  do  $+60\text{ }^{\circ}\text{C}$ )
- vlage
- prašine

**NAPOMENE:**

- Ako ne postoji odvojen ulaz, onda sprovedite svaku izmenu ili dodatak u sistemima sa radio signalom iz garaže.
- Nakon programiranja ili proširenja radio sistema sprovedite proveru funkcije.
- Za puštanje u rad ili proširenje radio sistema koristite isključivo originalne delove.
- Uslovi okoline mogu uticati na domet radio sistema.
- Prilikom istovremene upotrebe, GSM 900-mobilni telefoni mogu imati uticaj na domet radio signala.

**3 Standardna oprema**

- Unutrašnji bežični taster FIT 2 BiSecur
- $1 \times 1,5\text{ V}$  baterija, tip: AAA (LR03)
- Materijal za pričvršćivanje
- Uputstvo za upotrebu

## 4 Opis bežičnog unutrašnjeg tastera FIT 2 BiSecur

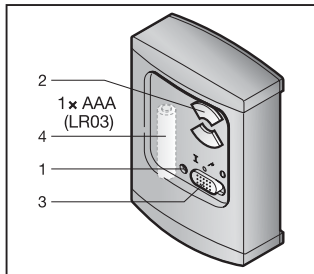

- 1 LED, sa dve boje
- 2 Tasteri predajnici
- 3 Prekidač za uključivanje / isključivanje za priključene upravljačke elemente
- 4 Baterija

## 5 Montaža

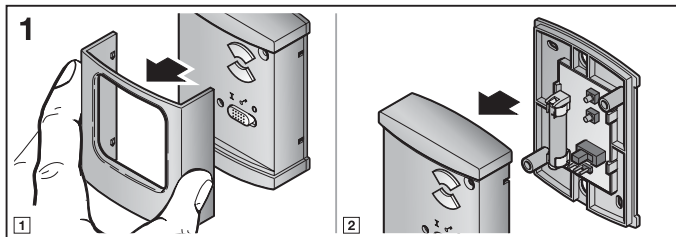

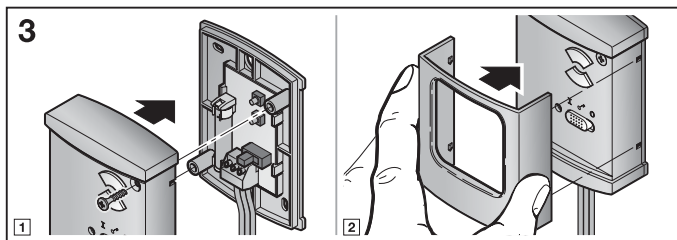
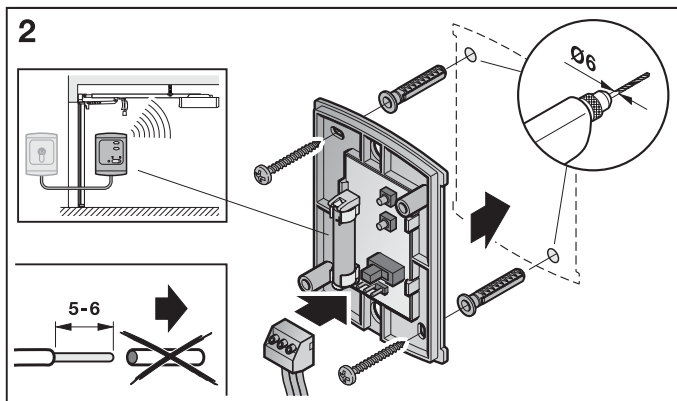

### NAPOMENA:

Pre početka montaže bežičnog unutrašnjeg tastera proverite da li se prijemnici aktiviraju od strane radio signala na izabranom mestu za montiranje. Direktna montaža na metalu utiče na dome. U tom slučaju izvršite montažu sa 2-3 cm rastojanjem od metala.

## 6 Priklučivanje upravljačkih elemenata

### 6.1 Ključ taster

Možete priključiti ključ taster u skladu sa slikom 4. Pri tome ulaz E1 odgovara za gornji taster koji šalje, a ulaz E2 za donji taster koji šalje. Na taj način možete dve garaže otvarati i zatvarati u impulsnom režimu rada.

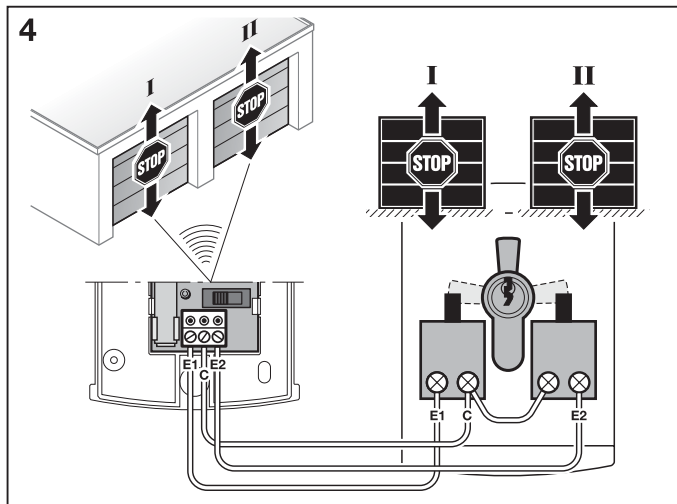

## 7 Puštanje u rad

Nakon umetanja baterije bežični unutrašnji taster FIT 2 BiSecur je spreman za upotrebu.

### 7.1 Umetanje baterije

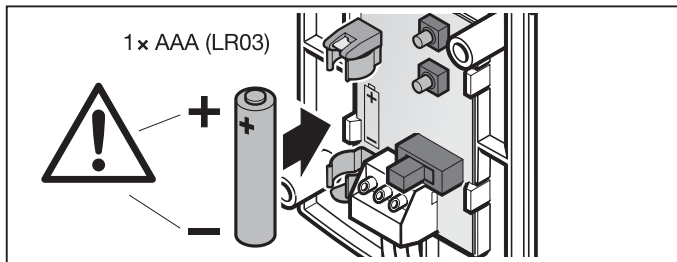

### PAŽNJA

#### Uništavanje bežičnog unutrašnjeg tastera posredstvom baterije koja curi

Baterija može procuriti i uništiti bežični unutrašnji taster.

- ▶ U slučaju da duže vreme ne koristite bateriju, onda je izvadite iz bežičnog unutrašnjeg tastera.

## 8 Korišćenje

### NAPOMENA:

Ako je kod memorisanog tastera koji šalje prethodno iskopiran od drugog daljinskog upravljača, onda je neophodno pritisnuti drugi put taster koji šalje za prvo puštanje u rad.

Svakom tasteru predajniku je dodeljen kod. Pritisnite taster predajnik, čiji kod želite da pošaljete.

- Kod se šalje i LED svetli 2 sekunde u plavo.

### NAPOMENA:

Ako je baterija skoro prazna, onda LED treperi 2x u crveno

- a. pre slanja koda
  - ▶ Bateriju je **potrebno** u najkraće vreme zameniti.
- b. i kod se ne šalje.
  - ▶ Bateriju je **potrebno** odmah zameniti.

Kodovi se mogu takođe slati preko dodatno priključenog ključ tastera (vidi poglavlje 6.1). Ova funkcija se može isključiti pomoću prekidača za uključivanje / isključivanje.

## 9 Programiranje i nasleđivanje / slanje koda

### ⚠ OPREZ

#### Opasnost od povrede posredstvom nenamerne vožnje vrata

Tokom postupka programiranja na radio sistemu može doći do nenamernih vožnji vrata.

- ▶ Obratite pažnju na to, da se prilikom programiranja radio sistema ne nalaze osobe ili predmeti u području kretanja vrata.

### 9.1 Programiranje koda

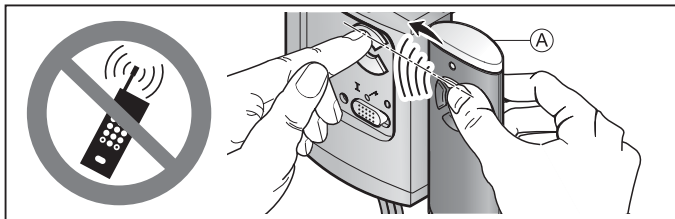

1. Pritisnite taster od daljinskog upravljača **A**, čiji kod želite da nasledite i držite ga pritisnutim.
  - Kod se šalje, LED svetli 2 sekunde plavo i gasi se.
  - Nakon 5 sekundi LED treperi naizmenično crveno i plavo; daljinski upravljač šalje kod.
2. Držite daljinski upravljač sa desne strane pored bežičnog unutrašnjeg tastera.
3. Pritisnite taster koji treba da primi novi kod i držite ga pritisnutim.
  - LED treperi polako plavo.
  - Kada se kod prepozna, onda LED treperi brzo plavo.
  - Nakon 2 sekunde LED se gasi.

#### NAPOMENA:

Za nasleđivanje / slanje imate 15 sekundi vremena. U slučaju da se u roku tog vremena ne izvrši uspešno nasleđivanje / slanje, onda se postupak mora ponoviti.

## 9.2 Mešoviti režim rada / BiSecur i fiksni kod 868 MHz

Kod podešenog BiSecur-radio sistema postoji mogućnost za mešoviti režim rada; t. z. da se mogu programirati postojeći daljinski upravljači sa fiksnim kodom 868 MHz (daljinski upravljači sive boje sa plavim tasterima ili oznakama uređaja npr. HSD2-868) od strane bežičnog unutrašnjeg tastera.

## 10 Resetovanje uređaja

Pomoću sledećih koraka se svakom tasteru dodeljuje novi kod.

1. Otvorite kućište bežičnog unutrašnjeg tastera i izvadite bateriju za 10 sekundi.
2. Pritisnite jedan taster predajnik i držite ga pritisnutim.
3. Umetnite bateriju.
  - LED treperi polako 4 sekunde plavo.
  - LED treperi brzo 2 sekunde plavo.
  - LED dugo svetli plavo.
4. Otpustite taster predajnik.  
**Svi kodovi su ponovo dodeljeni.**
5. Zatvorite kućište bežičnog unutrašnjeg tastera.

### NAPOMENA:

U slučaju da prevremeno otpustite taster predajnik, onda se ne vrši dodeljivanje novih kodova.

### 10.1 Podešavanje fiksnog koda 868 MHz

U slučaju da se neposredno posle resetovanja uređaja i dalje drži pritisnut taster predajnik, onda se aktivira fiksni kod 868 MHz.

- LED treperi polako 4 sekunde crveno.
- LED treperi brzo 2 sekunde crveno.
- LED dugo svetli crveno.

**Svi kodovi su ponovo dodeljeni.**

### NAPOMENA:

U slučaju da se taster prevremeno otpusti, onda ostaje BiSecur radio sistem podešen.

Više informacije o radu bežičnog unutrašnjeg tastera sa fiksnim kodom 868 MHz možete pronaći na Internetu pod **[www.hoermann.com](http://www.hoermann.com)**



## 11 LED prikaz

### Plava (BU)

Stanje	Funkcija
svetli 2 sek.	šalje se kod
treperi polako	bežični unutrašnji taster se nalazi u režimu programiranja
treperi brzo nakon sporog treperenja	prilikom programiranja je prepoznat važeći kod
treperi 4 sek. polako, treperi 2 sek. brzo, svetli dugo	sprovodi se odn. završava se resetovanje uređaja

### Crvena (RD)

Stanje	Funkcija
treperi 2x	baterija je skoro prazna

### Plava (BU) i Crvena (RD)

Stanje	Funkcija
naizmenično treperenje	bežični unutrašnji taster se nalazi u režimu nasleđivanja / slanja koda

## 12 Čišćenje

### PAŽNJA

#### Oštećenje bežičnog unutrašnjeg tastera posredstvom pogrešnog čišćenja

Čišćenje bežičnog unutrašnjeg tastera sa neprikladnim sredstvima za čišćenje može da nagrize površinu.

- ▶ Očistite bežični unutrašnji taster samo sa čistom i vlažnom krpom.

## 13 Zbrinjavanje



Električni ili elektronski uređaji kao i baterije se ne smeju odložiti zajedno sa kućnim otpadom, nego se moraju predati prijemnim i sabirnim centrima koji su namenjeni za tu vrstu otpada.



## 14 Tehnički podaci

Tip	Unutrašnji bežični taster FIT 2 BiSecur
Frekvencija	868 MHz
Napajanje	1× 1,5 V baterije, tip: AAA (LR03)
Dozv. temperatura okoline	-20 °C do +60 °C
Vrsta zaštite	IP 20

## 15 EG-izjava o usaglašenosti

u smislu Radio Equipment Directive (RED) 2014/53/EU

Ovim izjavljuje

**Firma** Hörmann KG Verkaufsgesellschaft  
Upheider Weg 94-98  
D-33803 Steinhagen

da je sledeći

**uređaj** Bežični unutrašnji taster za motore i njihovi pribor

Naziv artikla	Opis tipa
FIT 2 BiSecur	FIT2-868-BS

usklađen sa osnovnim zahtevima i drugim relevantnim propisima iz smernice Radio Equipment Directive (RED) 2014/53/EU, na osnovu njegove koncepcije i konstrukcije kao i modela puštenog u promet sa naše strane.

Ova izjava gubi na važnosti ukoliko bi se na uređaju sprovela izmena bez našeg odobrenja.

### Primenjene i uvažene norme i specifikacije

EN 60950-1  
EN 300 220-1  
EN 300 220-2  
EN 301 489-1  
EN 301 489-3

Ovaj uređaj se sme puštati u rad u svim državama Evropske Unije, Norveškoj, Švajcarskoj i drugim državama.

Steinhagen, 13.06.2016



Axel Becker, poslovodstvo





TR20A114-E RE / 08.2016



HÖRMANN KG Verkaufsgesellschaft  
Upheider Weg 94-98  
D-33803 Steinhagen  
[www.hoermann.com](http://www.hoermann.com)